

_kuchnie

2021



PROJEKTY

*Doroty
Szelaġowskiej*

castorama —

— meble

— baterie i zlewy

— AGD

— ściany i podłogi



Kuchnia idealna dla Ciebie

Kuchnia to serce domu. To tu często toczą się najważniejsze rozmowy czy narady rodzinne. To tu dzielimy się z domownikami tym, co najlepsze, wkładając dużo miłości w każdą przygotowywaną potrawę. Ważne, aby kuchnia była idealnie dopasowana do naszych potrzeb – nie tylko funkcjonalna, ale i stylowa. Po prostu piękna.

Dla każdego piękna kuchnia znaczy coś innego. Dlatego w naszej ofercie mamy kuchnie w różnych stylach i kolorach – te dla miłośników błysku i matu, w odcieniach od bieli, przez naturalne drewno, do czerni, gładkie i z ozdobnikami. Ale kuchnia to nie tylko stylowe szafki, dlatego podpowiemy Ci również, co zrobić, aby w kuchni osiągnąć pełnię efektu – jaki dobrać blat, akcesoria, sprzęty czy oświetlenie, tak aby powstała kuchnia idealna – wprost stworzona dla Ciebie!

Masz pytania?

Konsultanci naszej Infolinii są do Twojej dyspozycji

(+48) 690 680 690



Spis treści

- _ 14 meble**
kolekcje mebli, blaty, uchwyty, przechowywanie, oświetlenie, kosze, krzesła, stołki barowe
- _ 122 baterie i zlewy**
zlewy ze stali nierdzewnej, ze szkła hartowanego, ze stali nierdzewnej ryflowanej, z kompozytu, granitowe i ceramiczne, akcesoria do zlewów, baterie z dzwignią boczną i górną, z wylewką wyciąganą i sprężynową, naścienne
- _ 148 AGD**
piekarniki, kuchenki mikrofalowe, płyty ceramiczne, indukcyjne i gazowe, okapy, chłodziarkozamrażarki, zmywarki
- _ 170 ściany i podłogi**
gres, panele winylowe
- _ 176 przewodnik po kuchniach**
- _ 208 zestawy mebli kuchennych**

śledź nas



**Więcej
inspiracji**
na [castorama.pl](https://www.castorama.pl)

Ceny obowiązują do 31.12.2021 r.
Ceny i dostępność mogły ulec zmianie od daty publikacji.
Uwaga: przed dokonaniem zakupu sprawdź aktualne ceny i dostępność na stronie [castorama.pl](https://www.castorama.pl)

Jesteśmy do Twoich usług

Pomożemy Ci na każdym etapie realizacji Twojej wymarzonej kuchni. Możesz na nas liczyć od etapu projektu aż po transport i montaż.



Sprawdź naszą kompleksową usługę transportu

Możesz odebrać swoją nową kuchnię w sklepie lub wybrać szybki i kompleksowy transport z wniesieniem*:

- dostawa od 5 dni roboczych,
- z wniesieniem w cenie,
- bez ograniczeń odległości, piętra i dostępności windy.

Jeśli jesteś zainteresowany odbiorem zużytego sprzętu AGD, poinformuj nas o tym z wyprzedzeniem.**

*Szczegółowe informacje o dostawie można znaleźć na www.castorama.pl lub uzyskać na infolinii pod numerem telefonu: +48 690 680 690

**Zapoznaj się z regulaminem dostępnym na stronie www.castorama.pl



Zapoznaj się z instrukcją samodzielnego montażu mebli

Wolisz sam zamontować swoje meble? Na www.castorama.pl czeka na Ciebie szczegółowa instrukcja, która krok po kroku przeprowadzi Cię przez cały proces montażu.

Planując pracę, pamiętaj o:

- zapoznaniu się z instrukcją montażu załączoną do mebli,



Skorzystaj z naszej pomocy w montażu mebli

Podczas zakupu mebli zamów usługę profesjonalnego montażu wykonywaną przez nasze doświadczone ekipy. Wspólnie ustalimy dogodny termin prac. Usługę możesz zamówić telefonicznie lub przez Internet.

Szczegóły uzyskasz:

- na www.castorama.pl,
- dzwoniąc na naszą infolinię – tel. +48 690 680 690,
- u doradcy w Strefie Inspiracji Kuchennych,
- u projektanta w punkcie projektowania.

- przygotowaniu miejsca pracy, bo będziesz potrzebował dużo przestrzeni,
- znalezieniu pomocnika, szczególnie do wieszania mebli,
- przygotowaniu narzędzi: ołówek, nożyka, śrubokrętów, miarki, poziomnicy, wiertarkowkrętarki,
- rozpoczęciu montażu mebli od zawieszenia szafek, a w przypadku szafek stojących – od ustawienia tych narożnych,
- ściągnięciu wszystkich folii ochronnych z szafek i sprzętu po skończeniu montażu.

Zainspiruj się i zaplanuj swoją kuchnię

Aplikacja Kuchenne Inspiracje

jest dostępna na www.kuchenneinspiracje.castorama.pl oraz na monitorach w naszych sklepach. To ponad 100 gotowych rozwiązań do najpopularniejszych rozmiarów i kształtów kuchni.



Jak to działa?

1. Odpowiedz na kilka prostych pytań na temat swojej kuchni.

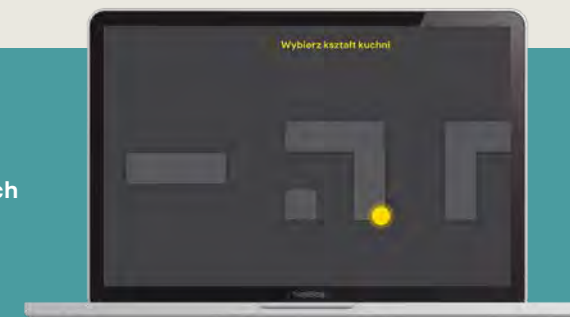

2. Spośród zaprezentowanych aranżacji wybierz swoją ulubioną.



3. Wyślij wybraną aranżację kuchni na swój adres e-mail i skorzystaj z usługi projektowania.

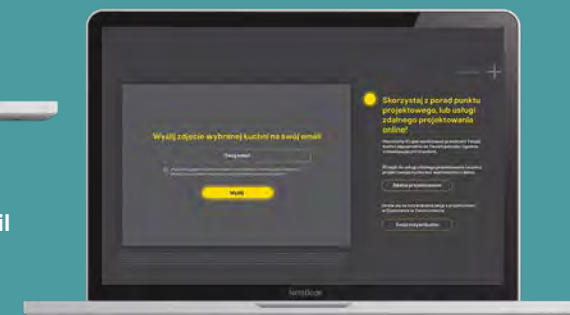

Strefy Kuchennych Inspiracji

to specjalne przestrzenie w sklepach stacjonarnych Castorama, w których:

- obejrzyś nasze meble w różnych układach i aranżacjach,
- zapoznasz się z całą gamą produktów komplementarnych – od sprzętu AGD po rozwiązania stosowane wewnątrz szafek i szuflad,
- wypróbujesz i przekonasz się, jak wiele możliwości oferuje nowa gama mebli kuchennych,
- uzyskasz poradę naszego doradcy,
- zaprojektujesz swoją kuchnię z naszym doradcą.



“
Porada Doroty

Duża kuchnia

Barek lub wyspa mogą pełnić funkcję stanowiska do gotowania lub zmywania oraz stołu idealnego do spotkań towarzyskich.

Mała kuchnia

Jasne, odbijające światło wykończenia dodadzą niewielkiemu pomieszczeniu wrażenia przestrzenności.

Zaplanuj swoją kuchnię

Podczas planowania kuchni uwzględnij poniższe czynniki:

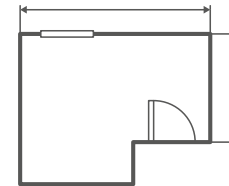

wielkość i kształt pomieszczenia



styl życia oraz nawyki dotyczące gotowania i jedzenia

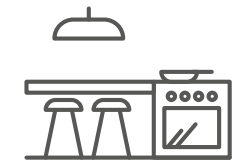

zastosowania kuchni (miejsce spożywania posiłków, miejsce spotkań, inne funkcje)



liczbę osób korzystających z kuchni



ilość miejsca na przechowywanie zapasów

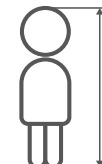

wzrost domowników – czy każdy jest w stanie sięgnąć do górnej szafki

Unikaj najczęstszych błędów

1. Zbyt mało miejsca do przygotowywania posiłków.
Wyznacz min. 90 cm blatu użytkowego.

2. Utrudniony dostęp do naczyń i akcesoriów.
Sprzęt służący do gotowania przechowuj zawsze blisko kuchenki i piekarnika, najlepiej w szufladach. W szafkach narożnych stosuj karuzele.

3. Brak miejsca na przechowywanie.
Szuflady dają dużo miejsca na niezbędne w kuchni drobne przedmioty.

4. Zbyt ciemne pomieszczenie.
Pamiętaj o jasnym oświetleniu miejsc do przygotowania posiłków i ciepłym – do ich spożywania. Jest wiele rozwiązań: centralne sufitowe, punktowe, podszaflowe.

5. Brak miejsca na spożywanie posiłków.
Zaplanuj wygodną przestrzeń na stół, barek, wyspę lub wysuwany blat.

6. Źle rozlokowane gniazdko.
Zastanów się, czy chcesz, by gniazdko były widoczne czy ukryte pod szafkami wiszącymi lub pod blatem. Planując ich liczbę i rozmieszczenie, pomyśl, gdzie będziesz używał urządzeń elektrycznych.

7. Nieprawidłowy montaż urządzeń.
Wokół płyty grzewczej, piekarnika i zlewu zostaw min. 30 cm przestrzeni użytkowej – by jej nie ograniczać – nie montuj ich przy ścianie. Zachowaj określoną w instrukcji odległość okapu od płyty grzewczej i sprawdź, czy może być wpięty do przewodu kominowego (szczególnie jeśli korzystasz z gazu).

8. Zabrudzone ściany między blatem a szafkami.
Właściwe zabezpieczenie ścian pomoże w utrzymaniu czystości, a jednocześnie będzie ozdobą kuchni.



Zleć to nam lub sam zmierz się z pomiarem

Dokładne pomiary pomieszczenia są bardzo ważne.
Dzięki nim podczas montażu nic Cię nie zaskoczy.

Poznaj zalety profesjonalnej usługi wymiarowania.

Nie masz czasu? Nie chcesz robić tego sam? Skorzystaj z usługi pomiaru pomieszczenia przez naszych ekspertów.

Dzięki profesjonalnej pomocy firm współpracujących z Castoramą otrzymasz gwarancję poprawnego wymiarowania Twojego pomieszczenia.

Usługę możesz zamówić telefonicznie lub przez Internet.

Szczegóły uzyskasz:

- na stronie www.castorama.pl
- dzwoniąc na naszą Infolinię – tel. **+48 690 680 690**
- u doradcy w Strefie Kuchennych Inspiracji
- u projektanta w punkcie projektowania

Szczegółowy regulamin i cennik dostępne na www.castorama.pl



Instrukcja samodzielnego wymiarowania

Chcesz dokonać pomiaru sam? Pomoże Ci w tym nasza instrukcja. Krok po kroku zmierz swoją kuchnię i wykonaj odpowiednie rysunki, które później przekażesz projektantowi.

1. Potrzebne Ci będą:

-  kartka papieru z podkładką
-  miarka
-  ołówek / długopis / flamastry
-  drabinka przy wysokich pomieszczeniach
-  aparat fotograficzny / telefon

2. Zrób zdjęcie całego pomieszczenia i poszczególnych ścian.

3. Wykonaj rysunek całego pomieszczenia z góry.

Ołówkiem rozrysuj jego kształt.

4. Wykonaj rysunki każdej ze ścian.

Do opisów wymiarów ścian możesz użyć kolorowych długopisów lub flamastrów.

5. Oznacz wszystko, co może mieć wpływ na rozmieszczenie szafek w kuchni.

Zasugeruj, gdzie chcesz zlokalizować piekarnik, zlew czy lodówkę.

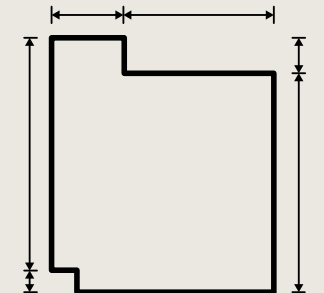

Zmierz wszystkie ściany oraz wysokość pomieszczenia. Wykonaj pomiar po podłodze i na wysokości ok. 80 cm. W przypadku skosów zmierz wysokość ścianki kolankowej i sufitu.

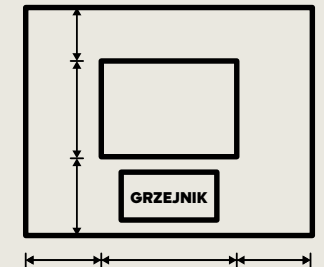
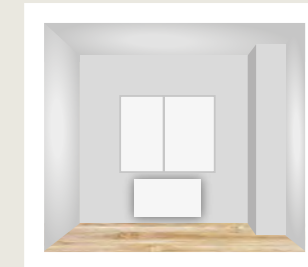

Podaj szczegółowe informacje. Wykonaj dodatkowe rysunki ścian pod zabudowę kuchenną. Oznacz na nich położenie grzejnika i parapetu, wymiary okien, drzwi i wentylacji. Zaznacz, na którą stronę otwierają się okna i drzwi. Zmierz kąty wszystkich narożników oraz szerokość i wysokość cokołów/listew przypodłogowych.

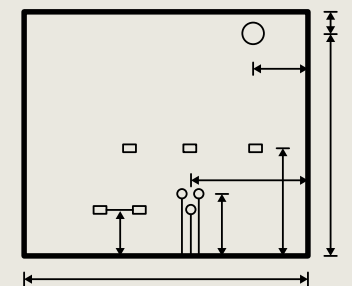

Bardzo ważne jest położenie instalacji wody, gazu, prądu, kanalizacji i wentylacji. Zmierz i zanotuj, na jakiej wysokości od podłogi znajdują się instalacje i jak bardzo odstają od ściany.

Zaprojektuj swoje marzenia

Nasi projektanci oraz doradcy pomogą Ci znaleźć pomysł na kuchnię lub dopracować Twoją wizję. Korzystając z kalendarza zamieszczonego na www.castorama.pl, wybierz dogodny termin i umów się na sesję projektowania z doradcą w Strefie Kuchennych Inspiracji lub z projektantem zdalnie albo w sklepie.



Projektowanie kuchni z doradcą w sklepie

W każdym sklepie zapraszamy do Strefy Inspiracji. Umów się na bezpłatne spotkanie z naszym doradcą, który w kilku prostych krokach zaplanuje Twoją kuchnię i przedstawi jej wizualizację.



Projektowanie online z projektantem

Wygodnie i bez wychodzenia z domu połączysz się z projektantem za pomocą komunikatora online i wspólnie z nim stworzysz projekt swojej kuchni.



Projektowanie z projektantem w sklepie

Zaprojektuj z nami swoją wymarzoną kuchnię. Nasi projektanci w sklepach zaaranżują jej przestrzeń, dopasowując do niej praktyczny układ mebli, wykończenie z płytek czy odpowiednie oświetlenie. Na spotkaniu z projektantem, poza projektem, możesz na żywo zobaczyć gotowe aranżacje, opcje wykończeń oraz rozwiązania funkcjonalne.

Co otrzymasz, korzystając z usługi projektowania?



Zarezerwuj termin na stronie kuchnie.castorama.pl

1. **Wybierz sposób projektowania**, z którego chcesz skorzystać (dostępne opcje str. 10).
2. **Wybierz sklep**, w którym usługa ma zostać zrealizowana (wpisując nazwę miejscowości lub wyszukując wg lokalizacji).
3. **W kalendarzu na stronie kuchnie.castorama.pl wybierz datę oraz godzinę.**
4. **Jeżeli w danym terminie** jest dostępny więcej niż jeden projektant, możesz również wybrać konkretnego projektanta.
5. **Wypełnij formularz** danych do rachunku/faktury.
6. **Dokonaj płatności za sesję** przez PayU (jeżeli usługa jest płatna) lub potwierdź wizytę linkiem w otrzymanym e-mailu (jeżeli usługa jest bezpłatna).

Po akceptacji projektu otrzymasz komplet materiałów: **wizualizację Twojej nowej kuchni, szkic oraz rzut pomieszczenia, a także dokładny kosztorys wraz z listą produktów.** Jeśli chcesz zamówić projekt online, na Twój adres e-mail wyślemy specjalny link umożliwiający szybkie zamówienie wszystkich potrzebnych produktów!

Gwarancja najniższej ceny

Ciężko pracujemy, aby każdego dnia zapewnić Ci niskie ceny. Jeśli w ciągu 15 dni znajdziesz niższą cenę na zakupiony u nas produkt, zwrócimy Ci różnicę w gotówce.

Pełny regulamin jest dostępny na naszej stronie internetowej castorama.pl oraz w sklepach.

Kupuj na raty!

RRSO **0%**

- teraz specjalnie na kuchnie z wyposażeniem
- do 20 rat RRSO 0%
- min. kwota kredytu 1000 zł

Szczegóły w sklepach i na castorama.pl.

Dla kredytu na zakup towarów i usług od 3 do 20 rat 0%, oferowanego przez Santander Consumer Bank S.A. z siedzibą we Wrocławiu, wskazana wartość Rzeczywistej Rocznej Stopy Oprocentowania (RRSO) 0% wliczona została na podstawie przykładu reprezentatywnego na dzień 2.01.2021 r. Propozycja kredytu dotyczy zakupu mebli kuchennych i wyposażenia i/lub mebli modułowych Atomia z wyposażeniem na kwotę min. 1000 zł i obowiązuje dla umów zawartych do dnia 31.12.2021 r. Lista towarów objętych propozycją dostępna na castorama.pl oraz w sklepach. Zakup w ramach akcji można łączyć z innymi towarami – wówczas Klient zachowuje prawo do skorzystania z niniejszej propozycji. Niniejsza propozycja nie jest ofertą w rozumieniu art. 66 Kodeksu Cywilnego. Decyzja o warunkach i przyznaniu kredytu z uwzględnieniem oceny aktualnej sytuacji Klienta, zostanie podjęta przez Santander Consumer Bank S.A.

Chcemy Cię lepiej poznać – zostaw nam swoją opinię

Weź udział w Casto Sondzie i wygrywaj nagrody!

- 1 Wejdź na stronę castorama.pl/castosonda
- 2 Wpisz numer podany na paragonie, fakturze lub numer zamówienia online
- 3 Wyraź swoją opinię i wygrywaj nagrody

Aby wziąć udział w loterii należy w dniach od 1 lutego 2021 r. do 31 lipca 2021 r. wyrazić swoją opinię o zakupach w Castoramie. Regulamin loterii jest dostępny na stronie castorama.pl i w Punkcie Obsługi Klienta.

Do wygrania:

Codziennie do wygrania karta podarunkowa na zakupy w sklepie Castorama

o wartości **100 zł**

Co miesiąc do wygrania karta podarunkowa na zakupy w sklepie Castorama

o wartości **2 000 zł**

FSC® to znak, że dbamy o lasy

Lasy to płuca Ziemi. Nie tylko pochłaniają dwutlenek węgla i produkują tlen, ale dla 1,6 miliarda ludzi są głównym źródłem utrzymania, leków, paliwa, żywności i schronienia. Stanowią również środowisko życia dla wielu gatunków zwierząt i roślin.

Od ponad 20 lat powierzchnia lasów na świecie stopniowo maleje. Dlatego też tak ważne jest mądre korzystanie z zasobów leśnych, by mogły nimi cieszyć się również przyszłe pokolenia!

Certyfikat FSC® potwierdza, że dany las jest gospodarowany w sposób chroniący naturalny ekosystem i korzystny dla lokalnej społeczności oraz pracowników, a jednocześnie opłacalny ekonomicznie.

Dzięki logo FSC® na produkcie możesz być pewien, że nie został on wyprodukowany kosztem lasu, zwierząt, roślin ani ludzi, których byt od niego zależy. Wypatruj więc logo FSC® podczas kolejnej wizyty w hipermarkecie, markecie budowlanym, sklepie meblowym czy kawiarni.



www.fsc.org

FSC® N001860

Kupując produkty z logo FSC® pomagasz dbać o lasy na całym świecie

Codziennie podejmujemy ważne decyzje – kiedy zobaczysz logo FSC®, możesz dokonać wyboru, który przyczyni się do ochrony światowych lasów.

Odpowiedzialne gospodarowanie zasobami

W Castoramie oferujemy produkty, które zawierają drewno i papier certyfikowane w systemach wyznaczających standardy odpowiedzialnej gospodarki leśnej. Wybierając produkty oznaczone logo FSC®, pomagasz dbać o środowisko oraz wspierasz rozwój i ochronę obszarów leśnych.

Garcinia

Biały połysk

Klasyczna Garcinia świetnie sprawdzi się w małych ciemnych kuchniach. Białe fronty mebli optycznie powiększą pomieszczenie, zaś wykończenie na wysoki połysk sprawi, że światło będzie pięknie grało w całej przestrzeni. Zintegrowane uchwyty maksymalnie upraszczają formę, nadając jej szlachetny wygląd.

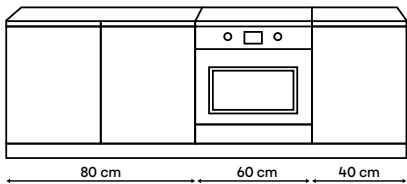
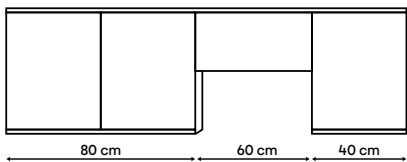

1762,80 zł*

Garcinia biały połysk



*Cena za zestaw podstawowy.
Cena zawiera korpusy, fronty oraz zawiasy.
Cena nie zawiera uchwytów.
Szczegóły na stronie 190.

⁽¹⁾ Szczegóły propozycji kredytowej na stronie 12.



Dobierz
akcesoria
idealnie
dopasowane
do kolekcji



Garcinia

Antracyt połysk

Błyszczące fronty Garcinia w kolorze antracytowym z subtelnymi zintegrowanymi uchwytnymi podkreślą nowoczesny charakter wnętrza. Połączenie ich z drzwiami Chia z efektem jasnego dębu pozwoli osiągnąć intrygujący efekt różnorodności faktur i kolorów.

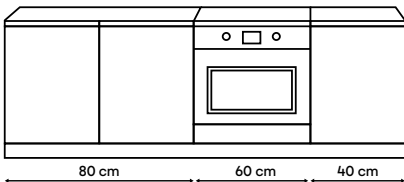
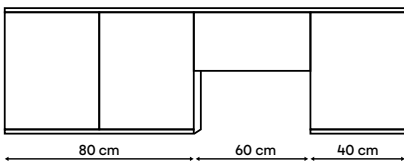

1762,80 zł*

Garcinia antracyt połysk**



*Cena za zestaw podstawowy.
Cena zawiera korpusy, fronty oraz zawiasy.
Szczegóły na stronie 190.

** W aranżacji wykorzystano fronty
Garcinia antracyt połysk oraz Chia jasny dąb.

⁽¹⁾ Szczegóły propozycji kredytowej na stronie 12.



Garcinia

Szary kamień

Wyposażona w zintegrowane uchwyty linia sprawdzi się doskonale zarówno w tradycyjnym, jak i nowoczesnym wnętrzu. Listwy wykończeniowe w kolorze frontów pozwolą zachować jednolitą wizualnie przestrzeń.

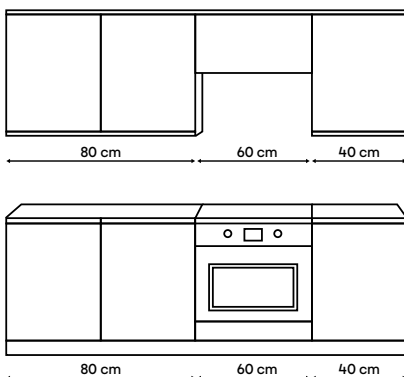

2067,80 zł*

Garcinia szary kamień



*Cena za zestaw podstawowy.
Cena zawiera korpusy, fronty oraz zawiasy.
Szczegóły na stronie 190.

⁽¹⁾ Szczegóły propozycji kredytowej na stronie 12.



Dobierz
akcesoria
idealnie
dopasowane
do kolekcji



Zadbaj o pełnię efektu

Garcinia szary kamień



– 1 Bateria
kuchenna
GoodHome
Carya
3663602482024
stal
418 zł

– 2 Gres Sepia
5903313310017
wym. 29,7 x 59,7 cm
grigio, opak. 1,42 m²
mrozoodporny
rektyfikowany
IV kl. ścieralności
44,98 zł/m²
63,87 zł/opak.

– 3 Blat laminowany
GoodHome
Algiata
3663602634133
biały marmur
wym. 300 x 62 x 2,2 cm
245,94 zł

– 4 Garni
3663602475491
uchwyt owalny
rowkowy
32 mm
zestaw 2 szt.
efekt chromu
polerowanego
19,98 zł

– 5 Farba ceramiczna
Beckers
Väggfärg
Élite 2,5 l
7311237119124
sally
89,98 zł, 35,99 zł/l



- 1 Front szuflady
GoodHome Soto
3663602479321
60 cm
49,98 zł
- 2 Korpus szuflady
GoodHome Soto
3663602479277
60 cm
148 zł

Szuflady zaprojektowane do dużych szafek,
służących jako spiżarnia, ułatwiają
porządkowanie produktów i przyborów.
Mogą być montowane na różnych wysokościach,
aby zmaksymalizować wykorzystanie przestrzeni.

Chia

Szary dąb

Gama Chia z efektem drewna nada wnętrzu subtelnego ciepła. Wersja szara z wzorem przypominającym strukturę dębu sprawi, że kuchnia nabierze nowoczesnego, ale zarazem przytulnego charakteru.

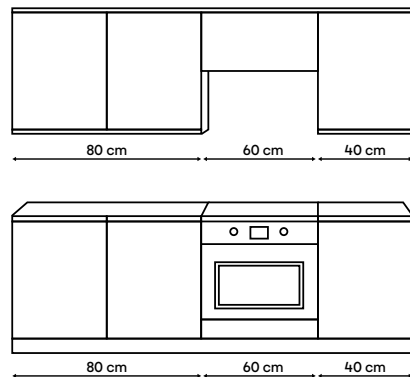

1216,66 zł*

Chia szary dąb**

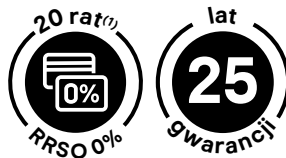

*Cena za zestaw podstawowy.
Cena zawiera korpusy, fronty oraz zawiasy.
Cena nie zawiera uchwytów.
Szczegóły na stronie 192.

** W aranżacji wykorzystano fronty
Chia szary dąb oraz Stevia biały połysk.

⁽¹⁾ Szczegóły propozycji kredytowej na stronie 12.



Chia

Jasny dąb

Jasne fronty imitujące prawdziwe dębowe drewno, z miłą w dotyku teksturą, wniosą do wnętrza naturalne ciepło. Prosta forma drzwiczek pozwala stworzyć jednolitą drewnianą płaszczyznę.

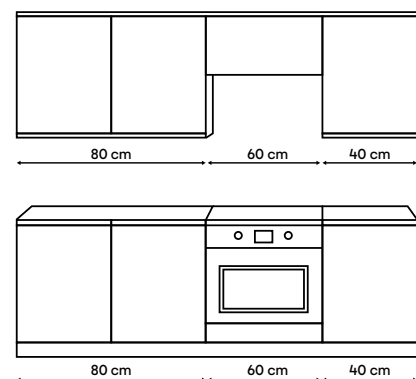

1186,66 zł*

Chia jasny dąb



*Cena za zestaw podstawowy.
Cena zawiera korpusy, fronty oraz zawiasy.
Cena nie zawiera uchwytów.
Szczegóły na stronie 192.

⁽¹⁾ Szczegóły propozycji kredytowej na stronie 12.

Dobierz
akcesoria
idealnie
dopasowane
do kolekcji



Zadbaj o pełnię efektu

Chia jasny dąb



– 1 Blat laminowany
GoodHome Algiatea
3663602634133
wym. 300 x 62 x 2,2 cm
biały marmur
245,94 zł

– 2 Front kuchenny
do szafki
GoodHome Chia
pełny
3663602654681
50 cm, jasny dąb
54,98 zł

– 3 Bateria kuchenna
Cooke&Lewis
Alysa
3663602792192
wysoka, chrom
268 zł

– 4 Farba Beckers
interio Pro
do kuchni
i łazienek 5 l
7311237111746
biała
168 zł, 33,60 zł/l

– 5 Zlew stalowy
Romesco
1,5-komorowy
bez ociekacza
z akcesoriami
3663602791959
698 zł



198 zł
Stołek barowy
Cooke&Lewis
Daphne
3663602884880
biały

Chia

Struktura drewna

Drzwi Chia z poziomym wzorem imitującym drewno to mocny akcent w kuchni. Połączenie Chia struktura drewna z Pasilla czarny mat sprawia, że drewno gra w kuchni główną rolę, a cała przestrzeń nabiera efektownej elegancji.

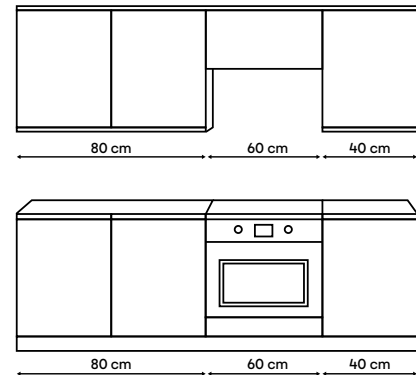

1216,66 zł*
Chia struktura drewna**



*Cena za zestaw podstawowy.
Cena zawiera korpusy, fronty oraz zawiasy.
Cena nie zawiera uchwytów.
Szczegóły na stronie 192.

** W aranżacji wykorzystano fronty
Chia struktura drewna oraz Pasilla czarny mat.

⁽¹⁾ Szczegóły propozycji kredytowej na stronie 12.



PROJEKT
*Doroty
Szelażowskiej*



PROJEKT
Doroty Szelagowskiej



- 1 Korpus szuflady GoodHome Soto 60 cm, antracyt 3663602479277 **148 zł**
- 2 Piekarnik GoodHome Bamia GHCOM50 z funkcją mikrofalni 3663602434412 **2698 zł**
- 3 Zlew granitowy Hirase 1-komorowy bez ociekacza czarny 3663602901228 **398 zł**
- 4 Bateria kuchenna GoodHome Kamut ruchoma wylewka, brąz 3663602482109 **748 zł**
- 5 Panele winylowe Grey Concrete wym. 30,5 x 61 cm, klejone, opak. 1,30 m², 3663602563327 **39,98 zł/m² 51,97 zł/opak.**



Dorota o projekcie

Duet szarości i ciepłego drewna

Ciemna przytulna kuchnia oparta na kontraście. Szare ściany i przytulne drewno to idealne rozwiązanie do klasycznego aneksu kuchennego bez okna. Lamelle na ścianie i suficie wyznaczają część jadalnianą i dodają pomieszczeniu nowoczesnego twistu. Podłoga to panele LVT – świetne rozwiązanie dla wszystkich, którzy pragną nowej podłogi bez generalnego remontu. Do tego dobrałam ceramiczne szare kafle ułożone w jodełkę, które pięknie grają ze światłem, przyciągając wzrok w tym matowo wykończonym wnętrzu. Brak klasycznych uchwytów, minimalistyczne podejście do kolorów i faktur to gwarancja nowoczesnej bazy, którą możemy ocieplić dodatkami, roślinami i ziołami.

Więcej
inspiracji
na castorama.pl

Zadbaj o pełnię efektu

Chia struktura drewna



—1 Bateria kuchenna GoodHome Kamut z ruchomą wylewką
3663602482109
brąz
748 zł

—2 Gres Shaded Slate anthracite
3663602688150
wym. 29,8 x 59,8 cm
opak. 1,24 m²
mrozoodporny
III kl. ścieralności
39,98 zł/m²
49,58 zł/opak.

—3 Uchwyt meblowy reling GoodHome Dukkan 2 szt.
3663602475446
złoty antyczny
59,98 zł

—4 Zlew granitowy Romesco 1-komorowy z ociekaczem i akcesoriami
3663602791973
czarny
688 zł

—5 Farba magnetyczno-tablicowa Magnat 0,75 l
5903973162575
czarna
108 zł, 144 zł/l

Bamia piekarnik z funkcją mikrofal

5 lat gwarancji

2898 zł

Piekarnik GoodHome Bamia
60 cm, czarny/inox
GHOM71
3663602434429

Funkcje:

- piecze jak piekarnik lub mikrofała ustawiona na 800 W
- dwa ekrany dotykowe o intuicyjnej obsłudze
- możliwość zapisania w pamięci 12 programów i ich łatwe uruchamianie
- funkcja Booster przyspiesza czas podgrzewania
- tryb pieczenia eko
- wewnętrzne oświetlenie LED

B

71 litrów

12 funkcji

70

Alisma

Szary połysk

To najbardziej lśniąca seria w całej kolekcji. Pięknie odbija światło, a jej wykończenie przypomina powierzchnie szklane. Uniwersalny szary kolor dopełni każdą aranżację wnętrza.

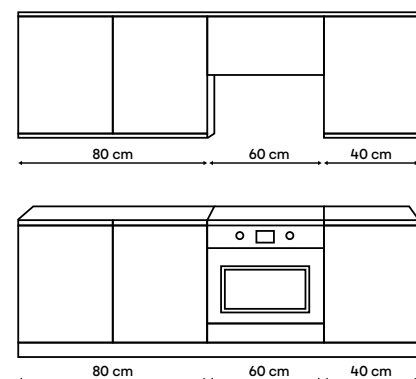

2142,80 zł*

Alisma szary połysk



*Cena za zestaw podstawowy.
Cena zawiera korpusy, fronty oraz zawiasy.
Cena nie zawiera uchwytów.
Szczegóły na stronie 194.

⁽¹⁾ Szczegóły propozycji kredytowej na stronie 12.

Dobierz
akcesoria
idealnie
dopasowane
do kolekcji



Zadbaj o pełnię efektu

Alisma szary połysk



— 2 Lampa wisząca Dimonika
5036581095390
1 x E27
128 zł

— 5 Blat laminowany Kala
3663602636618
drewno bielone
wym. 300 x 62 x 3,8 cm
354 zł

— 4 Front kuchenny do słupka
GoodHome Alisma
3663602653288
60 cm, 50/50, szary połysk
298 zł

— 1 Okap szufladowy
Cooke&Lewis
3663602842422
CLTHS60, 60 cm, inox
348 zł

— 6 Zlew kompozytowy Ising
1,5-komorowy z ociekaczem
3663602900870
448 zł

— 3 Farba plamoodporna GoodHome
Premium Ściany i Sufity 2,5 l
3663602407201
marseille
54,98 zł, 21,99 zł/l



Alisma

Biały połysk

Lakierowane, przypominające taflę szkła białe fronty rozjaśnia i powiększą optycznie nawet najmniejszą kuchnię. Dyskretna, prosta forma frontów będzie stanowiła idealne tło do wyeksponowania kuchennych akcesoriów.

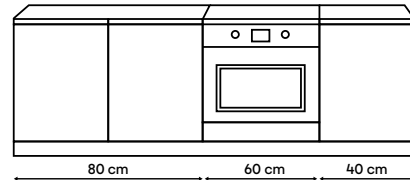
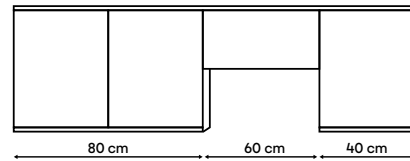

2142,80 zł*

Alisma biały połysk



*Cena za zestaw podstawowy.
Cena zawiera korpusy, fronty oraz zawiasy.
Cena nie zawiera uchwytów.
Szczegóły na stronie 194.

⁽¹⁾ Szczegóły propozycji kredytowej na stronie 12.

Pasilla

Czarny mat

Smukły, cienki profil frontów ozdobiony wyjątkowymi detalami to kwintesencja nowoczesności. Czarne matowe fronty świetnie sprawdzą się w połączeniu z każdym kolorem płytek czy ścian.

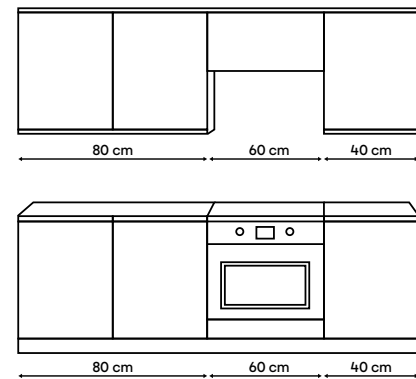

1912,80 zł*

Pasilla czarny mat



*Cena za zestaw podstawowy.
Cena zawiera korpusy, fronty oraz zawiasy.
Cena nie zawiera uchwytów.
Szczegóły na stronie 196.

⁽¹⁾ Szczegóły propozycji kredytowej na stronie 12.



Pasilla

Biały mat

Subtelny profil z delikatną ramką i matowe wykończenie w bieli sprawia, że linia ta jest uniwersalna, elegancka i nowoczesna. Biel wprowadza poczucie świeżości i nienaganej czystości do wnętrza.



system
push to open

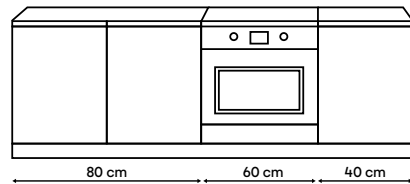
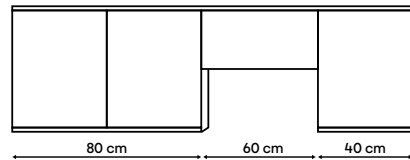

1912,80 zł*

Pasilla biały mat



*Cena za zestaw podstawowy.
Cena zawiera korpusy, fronty oraz zawiasy.
Cena nie zawiera uchwytów.
Szczegóły na stronie 196.

⁽¹⁾ Szczegóły propozycji kredytowej na stronie 12.

Zadbaj o pełnię efektu

Pasilla biały mat



—1 Gres Shaded Slate anthracite
3663602688150
wym. 29,8 x 59,8 cm
opak. 1,24 m²
mrozoodporny
III kl. ścieralności
39,98 zł/m²
49,58 zł/opak.

—2 Blat laminowany GoodHome Nepeta ceramic/mineral
3663602635772
wym. 300 x 62 x 1,2 cm
848 zł

—3 Bateria zlewozmywakowa GoodHome Edulis
3663602482031
stal
648 zł

—4 Farba kolorowa Dulux EasyCare+ 2,5 l
5904078217740
miedziany oranż
99,98 zł, 39,99 zł/l



4998 zł

Płyta indukcyjna GoodHome Bamia ze zintegrowanym okapem
3663602434351

Idealnie sprawdzi się na wyspie lub przy ścianie.

29,98 zł

Panel magnetyczny GoodHome Pecel 60 x 15 cm
3663602633198

Magnetyczny organizator ścienny Pecel do zawieszenia przyborów kuchennych zapewni na blacie dużo miejsca do przygotowywania posiłków.

Przemysłane rozwiązania dla zabieganych

Sprytnym dodatkiem w każdej kuchni będzie płyta indukcyjna Bamia sterowana z ekranu dotykowego, wyposażona w funkcję wzmocnienia oraz zintegrowany automatyczny wyciąg, dzięki czemu nie ma potrzeby stosowania dużego okapu.

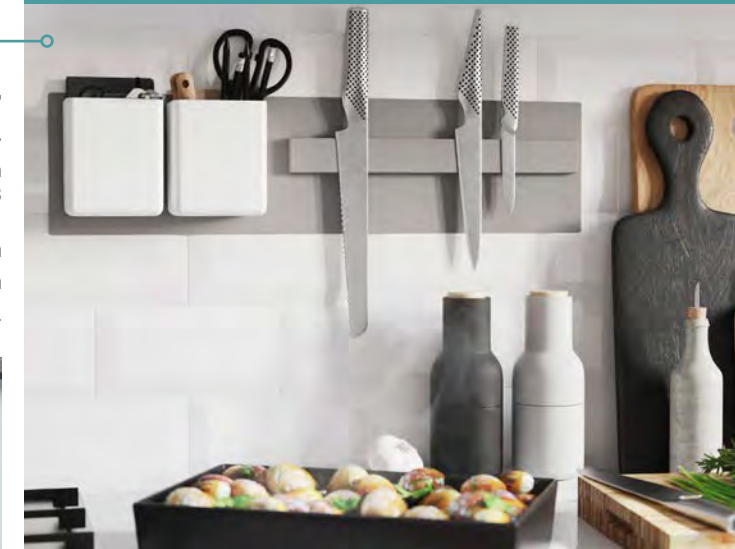

798 zł

Kosz cargo GoodHome Pebre 100 cm narożny prawy
3663602480242

Pasujący do szafek Caraway wysuwany kosz ułatwia przechowywanie i organizowanie niezbędnych rzeczy.



Stevia

Biały połysk

Lśniąca drzwi optycznie powiększą nawet najmniejsze przestrzenie, a ich wykończenie pozwoli pozbyć się wszelkich zabrudzeń w mgnieniu oka. Kolekcję Stevia idealnie uzupełnią fronty ze szkła transparentnego Winterana, które rozświetlą wnętrze i dodadzą lekkości aranżacji.

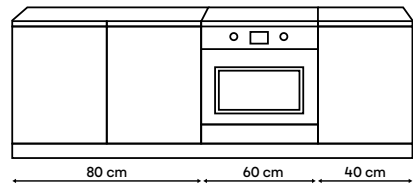
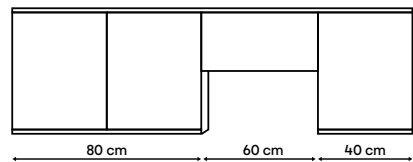

1521,66 zł*

Stevia biały połysk



*Cena za zestaw podstawowy.
Cena zawiera korpusy, fronty oraz zawiasy.
Cena nie zawiera uchwytów.
Szczegóły na stronie 198.

⁽¹⁾ Szczegóły propozycji kredytowej na stronie 12.

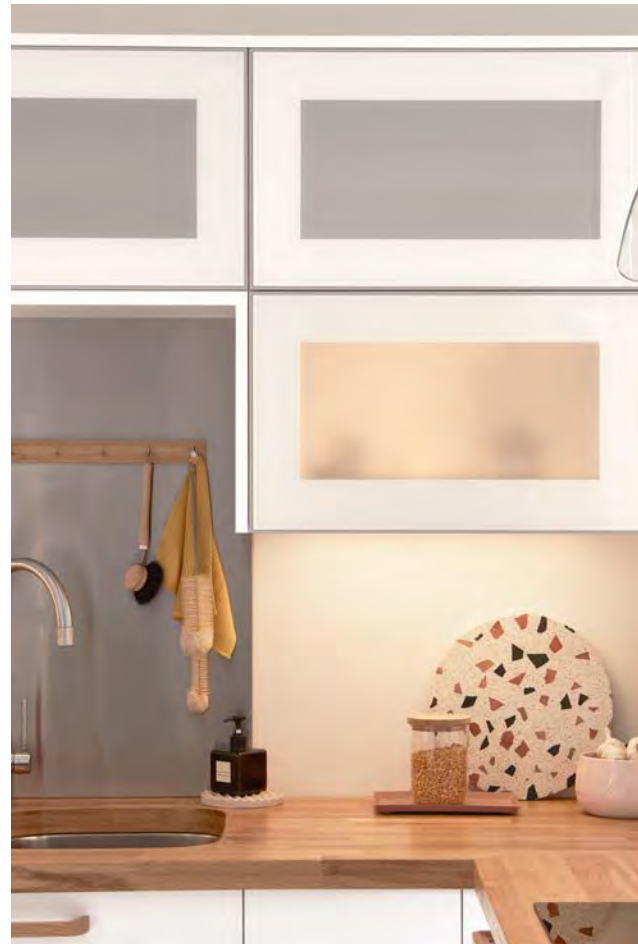

Dobierz
akcesoria
idealnie
dopasowane
do kolekcji





system
push to open



Stevia

Antracyt połysk

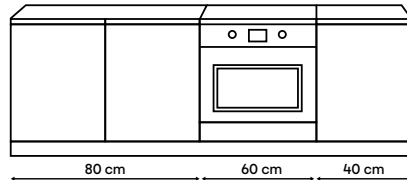
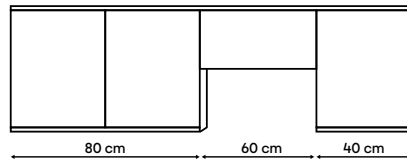
Fronty w tym subtelnym, a jednocześnie wyrafinowanym kolorze, doskonale komponować się będą z blatem w dowolnym stylu. To świetny punkt wyjścia do kuchni w nowoczesnej aranżacji.



1521,66 zł*

Stevia antracyt połysk**



*Cena za zestaw podstawowy.
Cena zawiera korpusy, fronty oraz zawiasy.
Cena nie zawiera uchwytów.
Szczegóły na stronie 198.

** W aranżacji wykorzystano fronty Stevia
w kolorach antracyt połysk oraz biały połysk.

⁽¹⁾ Szczegóły propozycji kredytowej na stronie 12.

Zadbaj o pełnię efektu

Stevia antracyt połysk



— 1 Lampa wisząca
Calume
5036581096700
1 x E27
128 zł

— 2 Front kuchenny
do słupka GoodHome Stevia
3663602649151
60 cm, 70/30, antracyt połysk
218 zł

— 3 Półka na reling
GoodHome Datil
3663602633105
29,98 zł

— 4 Blat laminowany
3663602636724
wym. 62 x 3,8 x 300 cm
354 zł

— 5 Uchwyt krawędziowy
GoodHome Andali
aluminium 397 mm
5059340009292
29,98 zł

— 6 Farba do kuchni
GoodHome 2,5 l
5059340098326
liberty
59,98 zł, 23,99 zł/l

— 7 Zlew stalowy Romesco 1-komorowy
z ociekaczem i akcesoriami
3663602791942
648 zł



Stevia

Krem połysk

Kremowe fronty z połyskiem rozjaśnią każdą kuchnię. Ich neutralny odcień doskonale współgra z różnymi stylami wykończenia, dlatego jest ponadczasowy i uniwersalny. Półki podświetlane Caraway wbudowane jako podstawa szafek gwarantują źródło światła zarówno we wnętrzu szafki, jak i obszaru pod nią.

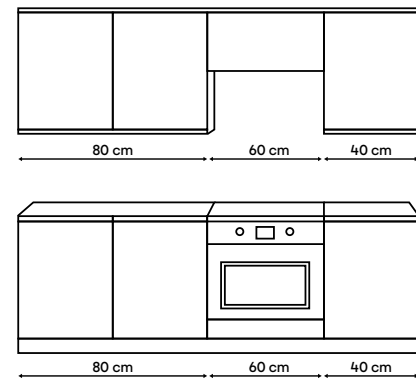

1521,66 zł*
Stevia krem połysk



*Cena za zestaw podstawowy.
Cena zawiera korpusy, fronty oraz zawiasy.
Cena nie zawiera uchwytów.
Szczegóły na stronie 198.

⁽¹⁾ Szczegóły propozycji kredytowej na stronie 12.



półki
podświetlane
Caraway (str. 115)

system
push to open

Balsamita

Szary mat

Seria Balsamita to idealne rozwiązanie, by stworzyć uporządkowaną i wygodną przestrzeń o nowoczesnym charakterze. Matowe, delikatnie szare meble świetnie się prezentują w każdym świetle, tworząc spokojny, jednolity styl.

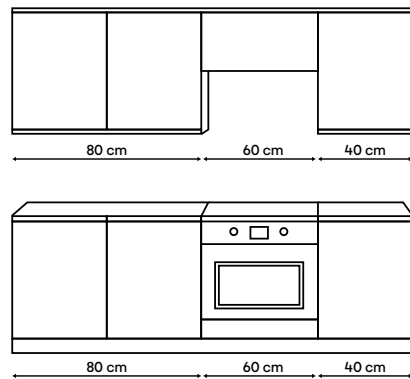

1022,66 zł*

Balsamita szary mat



*Cena za zestaw podstawowy.
Cena zawiera korpusy, fronty oraz zawiasy.
Cena nie zawiera uchwytów.
Szczegóły na stronie 200.

⁽¹⁾ Szczegóły propozycji kredytowej na stronie 12.

Dobierz
akcesoria
idealnie
dopasowane
do kolekcji



Balsamita

Biały mat

Białe fronty z gładkim matowym wykończeniem prezentują się niezwykle elegancko niezależnie od rodzaju oświetlenia i kąta patrzenia. Ponadto idealnie współgrają z każdym kolorem ścian czy dodatków.

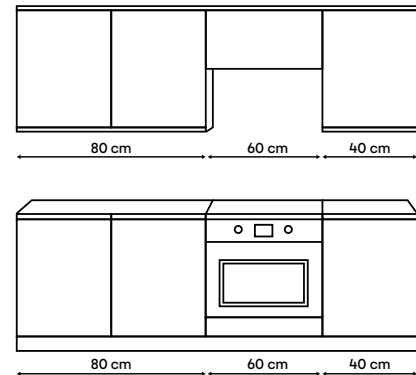

1022,66 zł*

Balsamita biały mat



*Cena za zestaw podstawowy.
Cena zawiera korpusy, fronty oraz zawiasy.
Cena nie zawiera uchwytów.
Szczegóły na stronie 200.

⁽¹⁾ Szczegóły propozycji kredytowej na stronie 12.



Verbena

Kaszmir

Nawet jeśli dom nie jest urządony w tradycyjnym stylu, można dodać mu charakteru i ciepła dzięki odpowiedniej kuchni. Seria Verbena wykonana z prawdziwego litego drewna sprawi, że kuchnia stanie się oazą ciepła i przytulności.

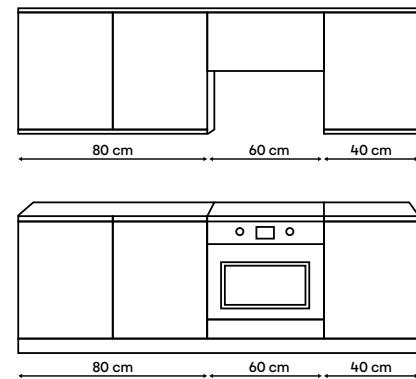

2272,80 zł*

Verbena kaszmir



*Cena za zestaw podstawowy.
Cena zawiera korpusy, fronty oraz zawiasy.
Cena nie zawiera uchwytów.
Szczegóły na stronie 202.

⁽¹⁾ Szczegóły propozycji kredytowej na stronie 12.

Dobierz
akcesoria
idealnie
dopasowane
do kolekcji



fronty +
z litego drewna

verbena —



Verbena

Dąb naturalny

Fronty tej linii mają solidną dębową ramę z wewnętrznym panelem pokrytym fornirem dębowym. Naturalne barwy i klasyczny styl shaker każdemu wnętrzu dodadzą uroku.

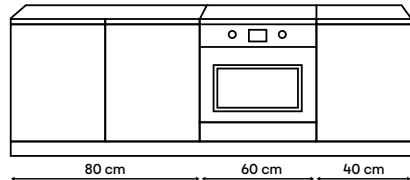
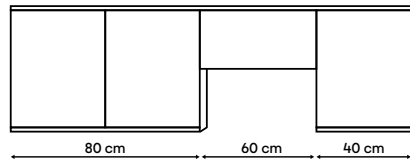

2272,80 zł*

Verbena dąb naturalny



*Cena za zestaw podstawowy.
Cena zawiera korpusy, fronty oraz zawiasy.
Cena nie zawiera uchwytów.
Szczegóły na stronie 202.

⁽¹⁾ Szczegóły propozycji kredytowej na stronie 12.

Zadbaj o pełnię efektu

Verbena dąb naturalny



— 1 Bateria kuchenna
Cooke&Lewis Tolmer
3663602930877
wysoka, chrom
288 zł

— 2 Front kuchenny do słupka
GoodHome Verbena
3663602654322
60 cm, 50/50, dąb naturalny
328 zł

— 3 Uchwyt meblowy reling
GoodHome Khara 188 mm
3663602643937
srebrny
19,98 zł

— 4 Blat laminowany
GoodHome Algjata
3663602634232
wym. 300 x 62 x 2,2 cm, łupek
239,94 zł

— 5 Stołek barowy dębowy
Korlan
5059340017365
szer. 47 x gł. 39,5 x wys. 70 cm
198 zł

— 6 Farba Dekoral
Łazienka i Kuchnia 2,5 l
5904000826064
turkus acapulco
71,98 zł, 28,79 zł/l



Artemisia

Classic shaker midnight blue

Seria Artemisia ma nowoczesne matowe wykończenie, dzięki czemu zachowuje jednolity wygląd niezależnie od kąta patrzenia. Jej ciemnoniebieski odcień jest nietuzinkowy i świetnie prezentuje się zarówno w dużych, jak i kompaktowych kuchniach.

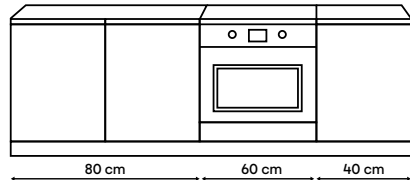
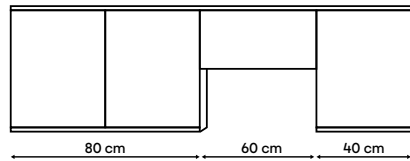

1622,80 zł*

Artemisia classic
shaker midnight blue



*Cena za zestaw podstawowy.
Cena zawiera korpusy, fronty oraz zawiasy.
Cena nie zawiera uchwytów.
Szczegóły na stronie 204.

⁽¹⁾ Szczegóły propozycji kredytowej na stronie 12.



PROJEKT

*Doroty
Szelażowskiej*



blat na wyspę możesz
zamówić w każdym
naszym sklepie +

PROJEKT
*Doroty
Szelażowskiej*



- 1 Bateria z wylewką sprężynową GoodHome Gevuina 3663602482017 **648 zł**
- 2 Zlew stalowy Cajal 3663602901150 **398 zł**
- 3 Zmywarka do zabudowy 60 cm 3663602632559 **1198 zł**
- 4 Panele winylowe Grey Stone wym. 665 x 665 mm, klejone, opak. 4,864 m² 5902188791082 **291,74 zł/opak. 59,98 zł/m²**



*Dorota
o projekcie*

Eklektyzm w eleganckim wydaniu

Połączenie klasyki i nowoczesności. Eklektyzm w eleganckim wydaniu doskonale sprawdzi się zarówno w nowoczesnym apartamencie, mieszkaniu w bloku czy kamienicznych wnętrzach. Mocny akcent stylizowanych, granatowych frontów uspokojony drewnianymi blatami i ponadczasowa cegielka na ścianie – idealny przepis na połączenie kuchni i salonu. Drewniana wyspa to nie tylko dodatkowe miejsce do pracy, ale centrum domowego wszechświata. Otwarta półka nad blatem roboczym dodaje przytulności i jest doskonałym miejscem do eksponowania ładnych, nie tylko kuchennych przedmiotów.

Artemisia

Shaker biały

Matowe białe drzwi wykończone formowanymi detalami to klasyczny, pełen wyrafinowania design.

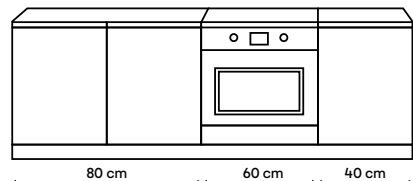
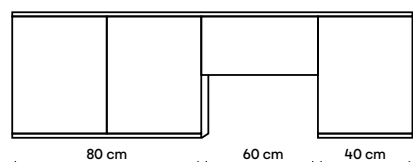

1767,80 zł*

Artemisia shaker biały



*Cena za zestaw podstawowy.
Cena zawiera korpusy, fronty oraz zawiasy.
Cena nie zawiera uchwytów.
Szczegóły na stronie 204.

⁽¹⁾ Szczegóły propozycji kredytowej na stronie 12.

Artemisia

Classic shaker biały

Klasyczne białe fronty pozwolą zbudować wrażenie przestrzeni i światła, optycznie powiększając wnętrza. Prosty design nadaje wnętrzom elegancji i subtelności.

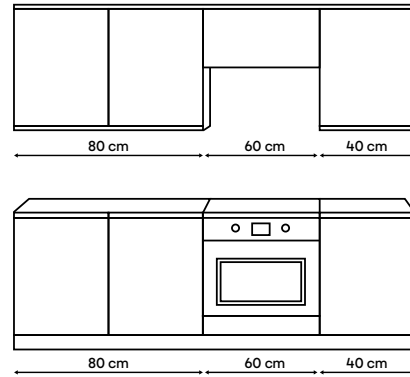

1561,68 zł*

Artemisia classic shaker biały

*Cena za zestaw podstawowy.
Cena zawiera korpusy, fronty oraz zawiasy.
Cena nie zawiera uchwytów.
Szczegóły na stronie 204.



⁽¹⁾ Szczegóły propozycji kredytowej na stronie 12.



PROJEKT

Doroty Szelagowskiej



PROJEKT
Doroty Szelażowskiej

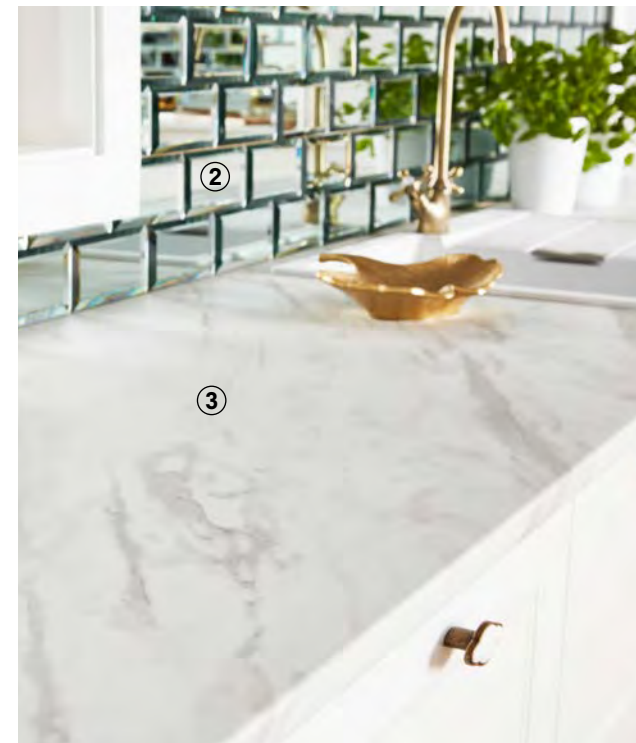

Dorota o projekcie

Kuchnia w stylu francuskim

Szykowna, elegancka kuchnia na wymiar z mebli modułowych? Ta aranżacja pokazuje, że to możliwe. Dzięki różnym frontom z serii Artemisia udało nam się stworzyć klasyczną kuchnię z jadalnią w stylu francuskim. Kredens również zbudowany jest z modułów kuchennych!

Ozdobne witryny, kafelki z lustrzanych, fazowanych cegiełek, złote dodatki i blat imitujący wzór marmuru w połączeniu z klasycznymi białymi frontami dają wrażenie przestrzeni, światła i przede wszystkim luksusu. To ponadczasowe wnętrze sprawi, że każda minuta w kuchni będzie czystą przyjemnością.



- 1 Witryna 3663602650027, 30 cm **238 zł** 3663602650034, 50 cm **298 zł**
- 2 Mozaika Metro 3663602350873, wym. 29,8 x 29,8 cm, mirror silver **59,98 zł/szt.** dostępna także czarna
- 3 Blat laminowany GoodHome Algjata wym. 300 x 62 x 2,2 cm, biały marmur 3663602634133 **245,94 zł**
- 4 Bateria kuchenna Cooke&Lewis Torc 3663602931621, mosiądz **218 zł**
- 5 Zlew Tectonite Franke Sirius 1-komorowy z ociekaczem 7612985817394, biały **438 zł**
- 6 Lodówka-zamrażarka Beko do zabudowy 275 | 5944008006181 **1798 zł**

**Więcej
inspiracji**
na castorama.pl

Artemisia

Classic shaker grafit mat

Drzwi w stylu shaker w eleganckim matowym odcieniu grafitu będą stanowiły mocny akcent w domowej przestrzeni, pięknie współgrając z drewnianymi elementami.

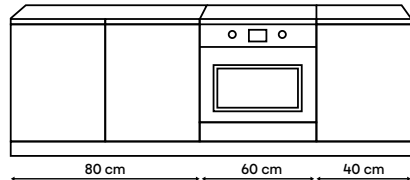
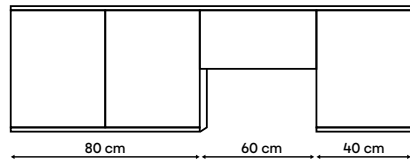

1622,80 zł*

Artemisia classic shaker grafit mat



*Cena za zestaw podstawowy.
Cena zawiera korpusy, fronty oraz zawiasy.
Cena nie zawiera uchwytów.
Szczegóły na stronie 204.

⁽¹⁾ Szczegóły propozycji kredytowej na stronie 12.

Zadbaj o pełnię efektu

Artemisia classic shaker grafit mat



— 1 Bateria kuchenna
GoodHome Filbert
3663602481836
chrom
398 zł

— 2 Gres Antic/Rustic
Wood natural
3663602687702
wym. 19,3 x 120,2 cm
opak. 0,93 m²
mrozoodporny
IV kl. ścieralności
66,98 zł/m²
62,29 zł/opak.

— 3 Uchwyt meblowy
GoodHome Kena
muszla 2 szt.
5059340048765
stal szcziotkowana
11,98 zł

— 4 Zlew ceramiczny
Cooke&Lewis
Burbang
1,5-komorowy
z ociekaczem
3663602901099
biały
998 zł

— 5 Farba kolorowa
Magnat Ceramic
2,5 l
5903973108924
grafitowy marmur
84,98 zł, 33,99 zł/l



Sprytne przechowywanie dla domowych szefów kuchni i mistrzów wypieków

Bez względu na to, czy jesteś domowym szefem kuchni, mistrzem wypieków, czy po prostu dobrze się czujesz w roli gospodarza, z pewnością przyznasz, że kluczowym elementem w każdej

kuchni jest blat, który nie boi się ciężkiej pracy. W tej roli doskonale sprawdzi się laminat Berberis o supermatowej konstrukcji, który jest łatwy w konserwacji oraz odporny na ciepło i zarysowania.



198 zł

Kosz wysuwany cargo GoodHome
Pebre 150 mm
3663602480143

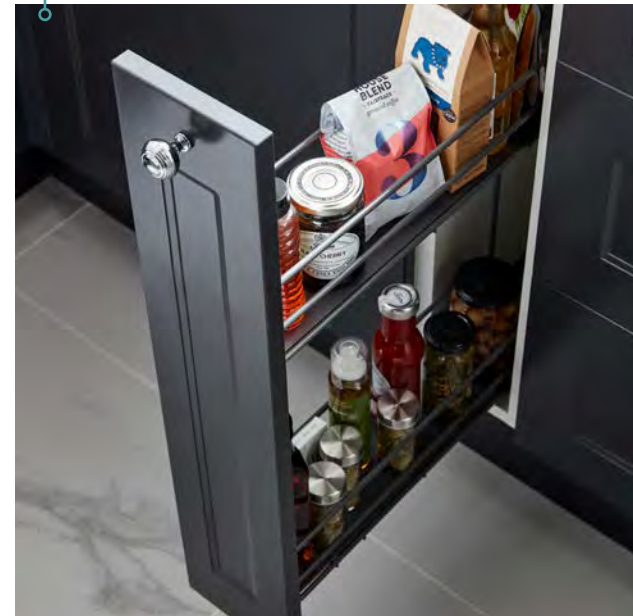

598 zł

Kosz cargo GoodHome Pebre 80 cm
narożny prawy
3663602480204

Znajdź miejsce na wszystkie gadzety kuchenne i składniki dzięki wysuwanemu schowkowi.



69,98 zł

Korpus szuflady podpiekarnikowej
GoodHome Sansho
3663602479376

Szuflada pod piekarnikiem to wygodne, podręczne miejsce do przechowywania form do ciasta i blach do pieczenia.



59,98 zł

Wkład szufladowy
GoodHome Nitaki bambus
3663602632986
wym. 31 x 42 cm

Alpinia

Szare drewno

Linia ta łączy neutralne odcienie z efektem drewna, dodając tekstury i tworząc wrażenie przestronności. Miękkie matowe wykończenie w kolorze szarym idealnie sprawdzi się w centralnym miejscu domu.

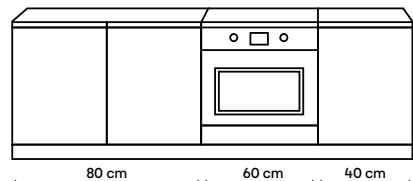
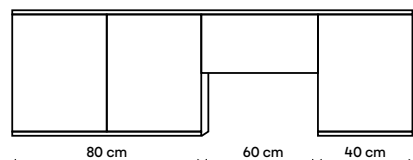

1186,66 zł*

Alpinia szare drewno



*Cena za zestaw podstawowy.
Cena zawiera korpusy, fronty oraz zawiasy.
Cena nie zawiera uchwytów.
Szczegóły na stronie 206.

⁽¹⁾ Szczegóły propozycji kredytowej na stronie 12.

Dobierz
akcesoria
idealnie
dopasowane
do kolekcji



Alpinia

Biały mat

Jeśli chcemy rozjaśnić mniejsze pomieszczenie, uniwersalnym rozwiązaniem będą matowe białe drzwi z panelami łączonymi na pióro i wpust, które wykreują subtelnie rustykalny klimat.

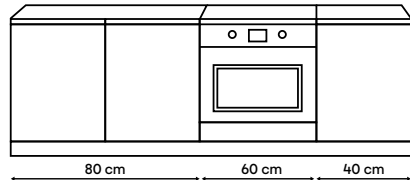
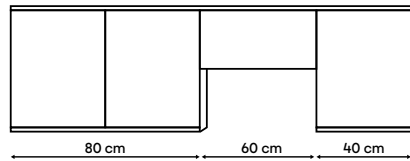

1224,66 zł*

Alpinia biały mat



*Cena za zestaw podstawowy.
Cena zawiera korpusy, fronty oraz zawiasy.
Cena nie zawiera uchwytów.
Szczegóły na stronie 206.

⁽¹⁾ Szczegóły propozycji kredytowej na stronie 12.

Alpinia

Dąb

Ta klasycznie wykończona linia z efektem dębu pozwoli stworzyć ciepłą i przytulną kuchnię. Jej fronty są odporne na odkształcenia i łatwe w czyszczeniu.



Dobierz
akcesoria
idealnie
dopasowane
do kolekcji

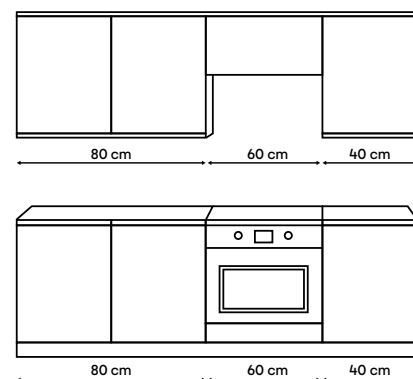

1186,66 zł*
Alpinia dąb



*Cena za zestaw podstawowy.
Cena zawiera korpusy, fronty oraz zawiasy.
Cena nie zawiera uchwytów.
Szczegóły na stronie 206.

⁽¹⁾ Szczegóły propozycji kredytowej na stronie 12.



Alpinia

Ivory mat

Ciepły odcień frontów w kolorze kości słoniowej nada przestrzeni lekkość i przestronność, zaś matowa powłoka polipropylenowa zapewni odporność na wilgoć i uderzenia.

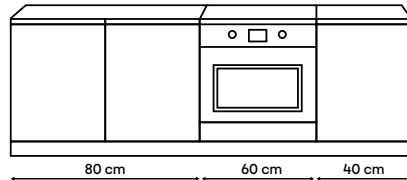
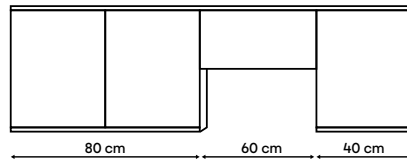

1186,66 zł*
Alpinia Ivory mat



*Cena za zestaw podstawowy.
Cena zawiera korpusy, fronty oraz zawiasy.
Cena nie zawiera uchwytów.
Szczegóły na stronie 206.

⁽¹⁾ Szczegóły propozycji kredytowej na stronie 12.

Zadbaj o pełnię efektu

Alpinia szare drewno



— 1 Front kuchenny do szafki
GoodHome Alpinia pełny 50 cm
3663602645719
szare drewno
54,98 zł

— 2 Gres Konkrete Anthracite
3663602850106
wym. 60 x 60 cm, opak. 1,08 m²
mrozoodporny, II kl. ścieralności
44,98 zł/m² 48,58 zł/opak.

— 3 Blat laminowany
GoodHome Kala Carnival
3663602634331
wym. 300 x 62 x 3,8 cm
354 zł

— 4 Farba BonDEX Smart Ceramic 2,5 l
5904000011965
beżowy do kwadratu
72,98 zł, 29,19 zł/l

— 5 Zlew stalowy Sagan
1-komorowy z ociekaczem
3663602901112
158 zł

— 6 Uchwyt meblowy
GoodHome Murri D 220 mm
3663602644026
19,98 zł



Blaty laminowane

Nasza oferta obejmuje szeroką gamę blatów laminowanych, które są higieniczne, odporne na wysoką temperaturę i zarysowania oraz łatwe w montażu i czyszczeniu. Dostępne są trzy różne grubości z prostym lub zaokrąglonym profilem krawędzi.

GoodHome Algiata

Elegancki blat laminowany Algiata o wąskim profilu grubości 22 mm to doskonały wybór do nowoczesnych kuchni. Dzięki ulepszonej teksturze i odpornemu na zarysowania wykończeniu nie wymaga wielu czynności konserwacyjnych.



			
Łupek	Szary kamień	Szary marmur	Marmur cancanta
Cienki blat laminowany* 3663602634232 62 x 2,2 x 300 cm 248 zł	Cienki blat laminowany* 3663602634034 62 x 2,2 x 300 cm 248 zł	Cienki blat laminowany* 3663602482666 62 x 2,2 x 300 cm 248 zł	Cienki blat laminowany* 3663602482611 62 x 2,2 x 300 cm 248 zł

Blat laminowany gł. 62 cm x gr. 2,2 cm x dł. 300 cm	3663602634232* 248 zł	3663602634034* 248 zł	3663602482666 248 zł	3663602482611 248 zł
Obrzeże ABS 3 m szer. 2,4 cm x gr. 0,05 cm x dł. 300 cm	3663602635628 23,98 zł	3663602635604 23,98 zł	3663602482703 19,98 zł	3663602482659 19,48 zł
Uszczelniacz Unika 5 kg	5023778908991 21,98 zł	5023778908915 21,98 zł	5023778909066 21,98 zł	5023778908885 21,98 zł
Ścianka przyblatowa szer. 60 cm x gr. 0,8 cm x dł. 300 cm	3663602637080 278 zł	3663602637066 278 zł	3663602482697 269,94 zł	3663602482642 269,94 zł



Zaokrąglony profil krawędzi



Prosty profil krawędzi

GoodHome

Berberis (połysk, brokat i mat)



Prosty profil krawędzi

Blat laminowany Berberis w wykończeniu na wysoki połysk lub z prawdziwym brokatem wkomponowanym w górną warstwę. Jego zaletą jest wysoka odporność powierzchni na zarysowania. Laminowana powierzchnia matowego blatu Berberis charakteryzuje się wysoką odpornością na działanie środków chemicznych. Przyjemne w dotyku wykończenie odbija światło w niewielkim stopniu.

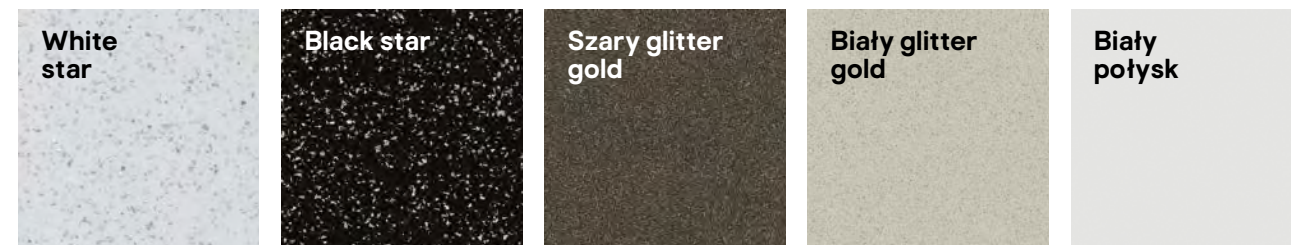

Blat z wykończeniem brokatowym 3663602634997 62 x 3,8 x 300 cm 414 zł	Blat z wykończeniem brokatowym 3663602634911 62 x 3,8 x 300 cm 414 zł	Blat z wykończeniem brokatowym 3663602635413 62 x 3,8 x 300 cm 384 zł	Blat z wykończeniem brokatowym 3663602635406 62 x 3,8 x 300 cm 384 zł	Blat połysk 3663602634812 62 x 3,8 x 300 cm 414 zł
--	--	--	--	---

Blat laminowany gł. 62 cm x gr. 3,8 cm x dł. 300 cm	3663602634997 414 zł	3663602634911 414 zł	3663602635413 384 zł	3663602635406 384 zł	3663602634812 414 zł
Obrzeże ABS 3 m gł. 4,2 cm x gr. 0,1 cm x dł. 300 cm	3663602635727 24,98 zł	3663602635710 24,98 zł	3663602635741 24,98 zł	3663602635734 24,98 zł	3663602635703 39,98 zł
Uszczelniacz Unika 25 g	5023778908946 21,98 zł	5023778909097 21,98 zł	5023778909004 21,98 zł	5023778909080 21,98 zł	5023778908960 21,98 zł
Ścianka przyblatowa szer. 60 cm x gr. 0,8 cm x dł. 200 cm	3663602637127 418 zł	3663602637127 418 zł	3663602637264 458 zł	3663602637264 458 zł	3663602636366 328 zł

				
Blat super mat 3663602635253 62 x 3,8 x 300 cm 414 zł	Blat super mat 3663602635147 62 x 3,8 x 300 cm 414 zł	Blat super mat 3663602635000 62 x 3,8 x 300 cm 414 zł	Blat super mat 3663602635048 62 x 3,8 x 300 cm 414 zł	

Blat laminowany gł. 62 cm x gr. 3,8 cm x dł. 300 cm	3663602635253 414 zł	3663602635147 414 zł	3663602635000 414 zł	3663602635048 414 zł
Obrzeże ABS 3 m gł. 4,2 cm x gr. 0,1 cm x dł. 300 cm	3663602634270 22,98 zł	3663602635789 24,98 zł	3663602635758 24,98 zł	3663602635765 24,98 zł
Uszczelniacz Unika 25 g	5023778908960 21,98 zł	5023778909073 21,98 zł	5023778909059 21,98 zł	5023778909066 21,98 zł
Ścianka przyblatowa szer. 60 cm x gr. 0,8 cm x dł. 200 cm	3663602637134 518 zł	3663602636380 428 zł	3663602637134 518 zł	3663602636380 428 zł

*Krzywizna ma promień 3 mm u góry i u dołu.



Kala



Kala to blat laminowany o grubości 38 mm i prostym profilu krawędzi. Jest dostępny w wielu wykończeniach imitujących kamień i drewno.

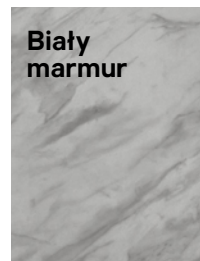
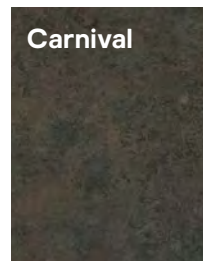
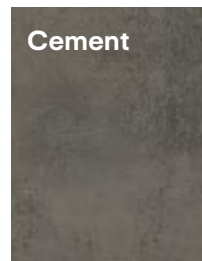
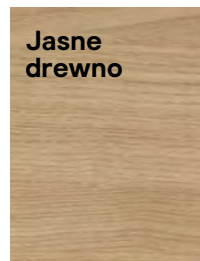
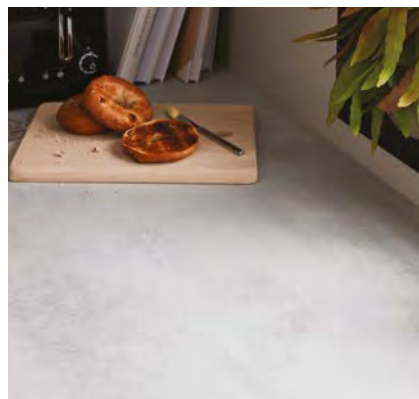

Blat laminowany
3663602636724
62 x 3,8 x 300 cm
354 zł

Blat laminowany
3663602636960
62 x 3,8 x 300 cm
354 zł

Blat laminowany
3663602634331
62 x 3,8 x 300 cm
354 zł

Blat laminowany
5059340145259
62 x 3,8 x 300 cm
354 zł

Blat laminowany gł. 62 cm x gr. 3,8 cm x dł. 300 cm	3663602636724 354 zł	3663602636960 354 zł	3663602634331 354 zł	5059340145259 354 zł
Obrzeże ABS 3 m gł. 4,2 cm x gr. 0,1 cm x dł. 300 cm	3663602635550 18,98 zł	3663602637233 18,98 zł	3663602635635 23,98 zł	5059340151199 24,98 zł
Uszczelniacz Unika 25 g	5023778908939 21,98 zł	5023778909028 21,98 zł	5023778909004 21,98 zł	5023778908984 21,98 zł
Ścianka przyblatowa szer. 60 cm x gr. 0,8 cm x dł. 300 cm		3663602637097 278 zł		3663602637073 278 zł
Ścianka przyblatowa szer. 60 cm x gr. 0,8 cm x dł. 200 cm	3663602636335 288 zł		3663602636342 288 zł	



118 zł

Listwa wysuwana Otio pionowa
3415547602025
3 gniazda z uziemieniem
3 x 1,5 mm², 2 gniazda USB



238 zł

Listwa wysuwana Otio pozioma
3415547602063
3 gniazda z uziemieniem 3 x 1,5 mm²
2 gniazda USB



Kabsa



Blaty laminowane Kabsa o grubości 38 mm mają zaokrągloną krawędź i są dostępne w pięciu imitujących drewno i kamień wspaniałych wykończeniach. Promień krzywizny u góry i u dołu to 3 mm.

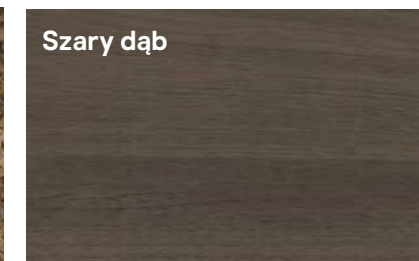
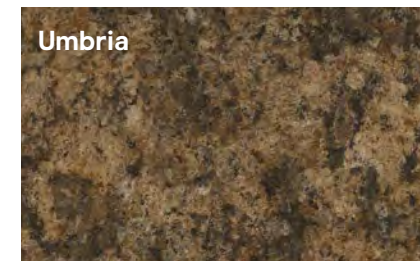
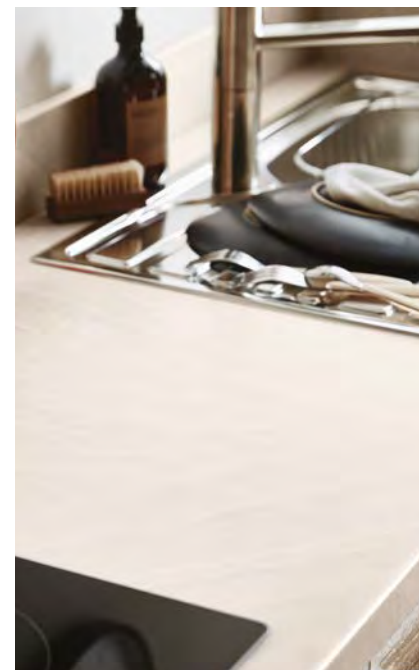

Blat laminowany
3663602635390
62 x 3,8 x 300 cm
384 zł

Blat laminowany
3663602636243
62 x 3,8 x 300 cm
324 zł

Blat laminowany gł. 62 cm x gr. 3,8 cm x dł. 300 cm	3663602635390 384 zł	3663602636243 324 zł
Obrzeże ABS 3 m gł. 4,2 cm x gr. 0,05 cm x dł. 300 cm	3663602635659 23,98 zł	3663602636274 23,98 zł
Uszczelniacz Unika 25 g	5023778909103 21,98 zł	5023778909110 21,98 zł
Ścianka przyblatowa szer. 60 cm x gr. 0,8 cm x dł. 300 cm	3663602637257 324 zł	3663602637325 278 zł



Nepeta

Blaty Nepeta są wykonane z czystego laminatu, dzięki czemu zapewniają wyższą niż inne blaty odporność na wysoką temperaturę i zarysowania. Nieporowata powierzchnia jest higieniczna, wodoodporna i łatwa w czyszczeniu.



Blat laminowany
3663602635987
62 x 1,2 x 300 cm
848 zł

Blat laminowany
3663602635772
62 x 1,2 x 300 cm
848 zł

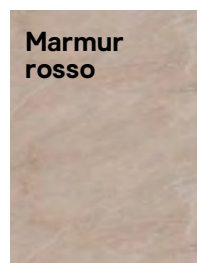

Marmur rosso

Blat laminowany
5906881502020
60 x 2,8 x 305 cm
214 zł

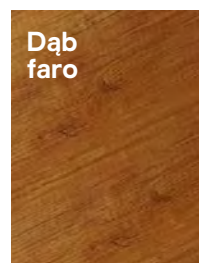

Dąb farno

Blat laminowany
5906881505205
60 x 2,8 x 305 cm
258 zł



Aluminium

Blat laminowany
5906881502211
60 x 2,8 x 305 cm
274 zł

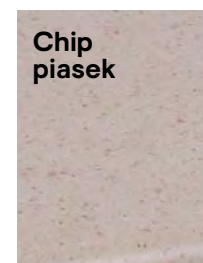

Chip piasek

Blat laminowany
5906881500040
60 x 2,8 x 305 cm
183 zł

Blat laminowany gł. 60 cm x gr. 2,8 cm x dł. 305 cm	5906881502020 214 zł	5906881505205 258 zł	5906881502211 274 zł	5906881500040 183 zł
Obrzeże z klejem gł. 3,2 cm x dł. 61 cm	5906881585955 5,48 zł	5906881580288 5,48 zł	5906881585580 5,48 zł	5906881585047 5,48 zł



Dąb olejowany

Blat laminowany
5906881509012
61 x 4 x 305 cm
604 zł

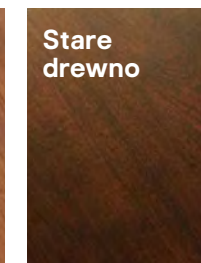

Stare drewno

Blat laminowany
5906881500439
60 x 2,8 x 305 cm
268 zł

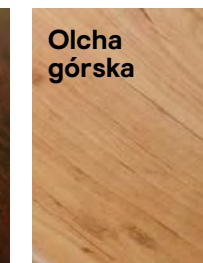

Olcha górńska

Blat laminowany
5906881500194
60 x 2,8 x 305 cm
183 zł

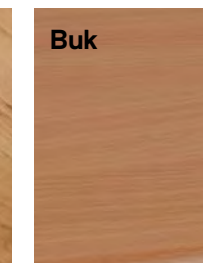

Buk

Blat laminowany
5906881500477
60 x 2,8 x 305 cm
122 zł

Blat laminowany	5906881509012 604 zł	5906881500439 268 zł	5906881500194 183 zł	5906881500477 122 zł
Wymiary (gł. x gr. x dł.)	61 x 4 x 305 cm	60 x 2,8 x 305 cm	60 x 2,8 x 305 cm	60 x 2,8 x 305 cm
Obrzeże z klejem gł. 3,2 cm x dł. 61 cm	5906881585436 5,48 zł	5906881585191 5,48 zł	5906881585474 5,48 zł	

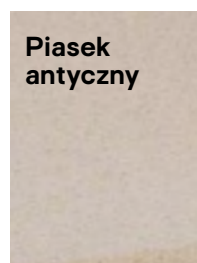

Piasek antyczny

Blat laminowany
5906881500507
60 x 2,8 x 204,5 cm
152 zł

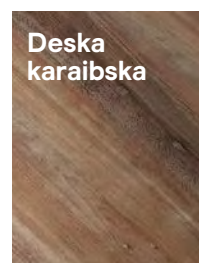

Deska karaibska

Blat laminowany
5906881506028
60 x 2,8 x 305 cm
298 zł

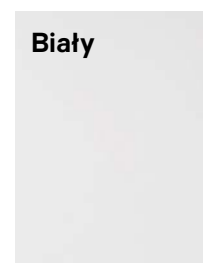

Biały

Blat laminowany
5906881500132
60 x 2,8 x 305 cm
204 zł

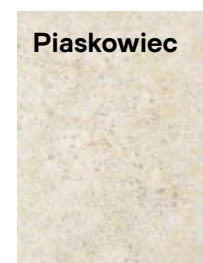

Piaskowiec

Blat laminowany
5906881500569
60 x 2,8 x 305 cm
183 zł

Blat laminowany gł. 60 cm x gr. 2,8 cm x dł. 305 cm	5906881500507 152 zł	5906881506028 298 zł	5906881500132 204 zł	5906881500569 183 zł
Obrzeże z klejem gł. 3,2 cm x dł. 61 cm	5906881585504 5,48 zł	5906881580684 5,48 zł	5906881585139 5,48 zł	5906881585566 5,48 zł
Ścianka przyblatowa szer. 65 cm x gr. 1 cm x dł. 305 cm		5906881534519 248 zł		

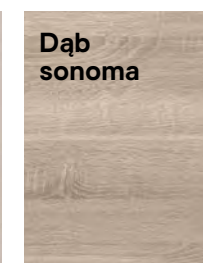
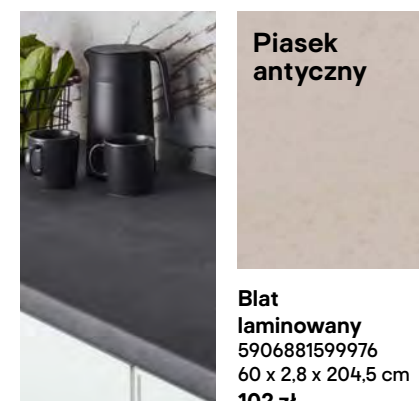

Piasek antyczny

Blat laminowany
5906881599976
60 x 2,8 x 204,5 cm
102 zł



Dąb sonoma

Blat laminowany
5906881503874
60 x 3,8 x 305 cm
248 zł



Dąb lora

Blat laminowany
5906881502952
60 x 2,8 x 420 cm
348 zł



Porfido grafito

Blat laminowany
5906881504864
60 x 3,8 x 420 cm
454 zł



Dąb avalon

Blat laminowany
5906881502129
60 x 2,8 x 420 cm
358 zł

Blat laminowany	5906881599976 102 zł	5906881503874 248 zł	5906881502952 348 zł	5906881504864 454 zł	5906881502129 358 zł
Wymiary (gł. x gr. x dł.)	60 x 2,8 x 204,5 cm	60 x 3,8 x 305 cm	60 x 2,8 x 420 cm	60 x 3,8 x 420 cm	60 x 2,8 x 420 cm
Obrzeże z klejem gł. 3,2 cm x dł. 61 cm	5906881585504 5,48 zł	5906881581391 5,98 zł	5906881586402 5,48 zł	5906881584606 6,48 zł	5906881580158 5,98 zł
Ścianka przyblatowa szer. 65 cm x gr. 1 cm x dł. 305 cm		5906881531778 208 zł			

Więcej
inspiracji
na castorama.pl

Blaty drewniane

Lite drewno zapewnia ciepły, naturalny akcent w kuchni. Nasze blaty z litego drewna są wstępnie zaolejowane, co oznacza, że można je docinać na wymiar, a także łatwo szlifować i uszczelniać. Dzięki odpowiedniej dbałości i konserwacji blaty te będą cieszyć oko przez wiele lat.



Jak dbać o blat z litego drewna?

1. Przygotowanie

Zaopatrzyć się w gotowy zestaw do pielęgnacji blatu i postąpić zgodnie z instrukcją. Załóż rękawice ochronne i lekko zeszlifuj powierzchnię roboczą (papier ścierny o gradacji 120). Usuń pozostałości odkurzaczem, a następnie wymieszaj środek czyszczący (w zestawie) z wodą, aby oczyścić powierzchnię.

2. Konserwacja

Na suchej już powierzchni czystym pędzlem rozprowadź olej. Pozostaw na 30 min. Wypoleruj powierzchnię miękką białą gąbką (w zestawie), a nadmiar oleju zetrzyj niestrzępiącą się ściereczką. Pozostaw do wyschnięcia na min. 1 h.

3. Wykończenie

Wymieszaj olej i nałóż kolejną warstwę. Zeszlifuj wilgotny środek czarną gąbką szlifierską (gradacja 280–400, w zestawie). Nadmiar oleju zetrzyj niestrzępiącą się ściereczką.

4. Pielęgnacja

Powierzchnia będzie gotowa do użycia w ciągu 24 h. Olej będzie twardnieć przez kolejny tydzień, dlatego zachowaj ostrożność podczas użytkowania. Rozlane płyny natychmiast wycieraj, aby nie pozostały ślady.

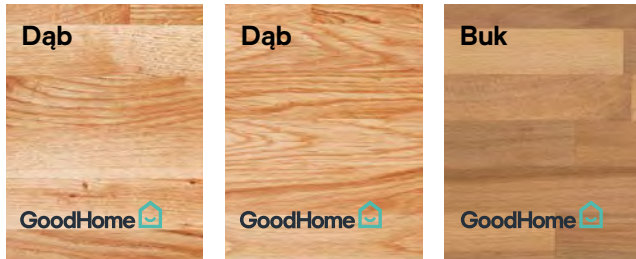

Blat drewniany Hinita
3663602635567
62 x 4 x 300 cm
744 zł

Blat drewniany Kava
3663602635437
62 x 2,6 x 300 cm
504 zł

Blat drewniany Kava
3663602635307
62 x 2,7 x 300 cm
338 zł

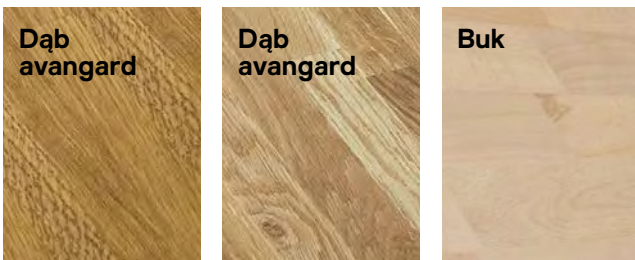

Blat drewniany
5903246290523
5902670110476
60 x 2,7 x 300 cm
414 zł

Blat drewniany
5903246290530
5902670110483
60 x 3,7 x 300 cm
744 zł

Blat drewniany
5903246290516
5902670110469
60 x 3,7 x 300 cm
474 zł

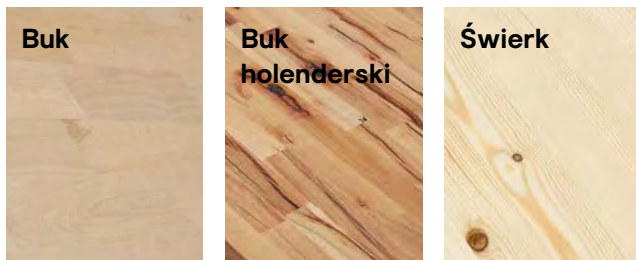

Blat drewniany
5903246290509
5902670110452
60 x 2,7 x 300 cm
298 zł

Blat drewniany
5902670110513
60 x 2,7 x 300 cm
444 zł

Blat drewniany
5903246290547
60 x 2,7 x 300 cm
281,94 zł

Ścianki przyblatowe

Ścianka przyblatowa to panel, który chroni ściany i inne powierzchnie przed zachlapaniem podczas gotowania.



Ścianki przyblatowe ze szkła hartowanego Nashi

Standardowy transparentny panel szklany wys. 80 cm x gr. 0,5 cm x dł. 60 cm 3663602636755 118 zł	Kremowy wys. 80 cm x gr. 0,5 cm x dł. 60 cm 3663602636830 148 zł wys. 80 cm x gr. 0,5 x dł. 90 cm 3663602636854 208 zł	Czerwony wys. 80 cm x gr. 0,5 cm x dł. 60 cm 3663602636861* 148 zł wys. 80 cm x gr. 0,5 x dł. 90 cm 3663602633884* 208 zł	Czarny wys. 80 cm x gr. 0,5 cm x dł. 60 cm 3663602636762 148 zł wys. 80 cm x gr. 0,5 x dł. 90 cm 3663602636793 208 zł	Biały wys. 80 cm x gr. 0,5 cm x dł. 60 cm 3663602636809 148 zł wys. 80 cm x gr. 0,5 x dł. 90 cm 3663602636823 208 zł	Antracyt wys. 80 cm x gr. 0,5 cm x dł. 60 cm 3663602633921 148 zł wys. 80 cm x gr. 0,5 x dł. 90 cm 3663602633945 208 zł
---	---	--	--	---	--



Metalowe ścianki przyblatowe Kasei

Stal nierdzewna szcztokowana Panel ze stali nierdzewnej wys. 80 cm x gr. 1 cm x dł. 60 cm wys. 80 cm x gr. 1 cm x dł. 90 cm 3663602633969 3663602633983 198 zł 278 zł	Stal nierdzewna z efektem spiżu Panel ze stali nierdzewnej wys. 80 cm x gr. 1 cm x dł. 60 cm wys. 80 cm x gr. 1 cm x dł. 90 cm 3663602633990 3663602634010 198 zł 278 zł
---	--

Dwustronne panele tylne

Dobierz produkt do swoich preferencji:



- 1 **Płytki w stylu vintage i kolor szary**
wys. 60 x gr. 0,3 x dł. 180 cm
3663602636359
288 zł
- 2 **Płytki typu metro i antracytowy połysk**
wys. 60 x gr. 0,3 x dł. 200 cm
3663602636328
288 zł
- 3 **Geometryczny wzór i kolor biały**
wys. 60 x gr. 0,3 x dł. 180 cm
3663602636311
298 zł
- 4 **Efek głęboko matowego tytanu i cynku**
wys. 60 x gr. 0,3 x dł. 200 cm
3663602636380
428 zł
- 5 **Imitacja jasnego i rustykalnego drewna**
wys. 60 x gr. 0,3 x dł. 200 cm
3663602636335
288 zł
- 6 **Imitacja ciemnego betonu i karnawał**
wys. 60 x gr. 0,3 x dł. 200 cm
3663602636342
288 zł
- 7 **Białe płytki typu metro i biały połysk**
wys. 60 x gr. 0,3 x dł. 200 cm
3663602636366
328 zł
- 8 **Metaliczna miedź i stal nierdzewna**
wys. 60 x gr. 0,3 x dł. 200 cm
3663602636373
518 zł



Blaty kuchenne o niestandardowych wymiarach

Blaty kuchenne o niestandardowych wymiarach to idealny sposób na stworzenie wielu praktycznych rozwiązań dostosowanych do naszych potrzeb i upodobań, np. wyspy kuchennej czy stołu. W sklepach Castorama oferujemy:

- możliwość realizacji zamówień na niestandardowe wielkości blatów nawet o szerokości do 130 cm

- duży wybór dekorów
- możliwość zamówienia blatów dwustronnie laminowanych
- różne warianty krawędzi (proste, zaoblone)
- estetyczny, kompletny produkt (nie musisz kleić czy łączyć blatów śrubami).

Zapraszamy do sklepów, gdzie nasi doradcy udzielą szczegółowych informacji oraz przygotują zamówienie.

Listwy do blatu

	Kod EAN	Opis/rozmiar	Kolor/wykończenie	Cena
	3663602635482	Zaślepka 24 mm (Produkt odpowiedni do modeli formowanych Algiate)	Czarny	19,98 zł
	3663602635819	Listwa boczna 24 mm (Produkt odpowiedni do modeli formowanych Algiate)	Czarny	19,98 zł
	3663602635857	Łącznik narożny 24 mm (Produkt odpowiedni do modeli formowanych Algiate)	Czarny	19,98 zł
	3663602635505	Zaślepka 24 mm (Produkt odpowiedni do modeli formowanych Algiate)	Szczotkowany	18,98 zł
	3663602635833	Listwa boczna 24 mm (Produkt odpowiedni do modeli formowanych Algiate)	Szczotkowany	19,98 zł
	3663602635871	Łącznik narożny 24 mm (Produkt odpowiedni do modeli formowanych Algiate)	Szczotkowany	19,98 zł
	3663602634621	Zaślepka 28 mm (Produkt odpowiedni do laminatu 28 mm)	Czarny	18,98 zł
	3663602634683	Listwa boczna 28 mm (Produkt odpowiedni do laminatu 28 mm)	Czarny	19,98 zł
	3663602635345	Łącznik narożny 28 mm (Produkt odpowiedni do laminatu 28 mm)	Czarny	21,98 zł
	3663602634638	Zaślepka 28 mm (Produkt odpowiedni do laminatu 28 mm)	Szczotkowany	18,98 zł
	3663602634690	Listwa boczna 28 mm (Produkt odpowiedni do laminatu 28 mm)	Szczotkowany	19,98 zł
	3663602635352	Łącznik narożny 28 mm (Produkt odpowiedni do laminatu 28 mm)	Szczotkowany	24,98 zł
	3663602634645	Zaślepka 38 mm (Produkt odpowiedni do blatów Kabsa)	Czarny	19,98 zł
	3663602634706	Listwa boczna 38 mm (Produkt odpowiedni do blatów Kabsa)	Czarny	19,98 zł
	3663602635369	Łącznik narożny 38 mm (Produkt odpowiedni do blatów Kabsa)	Czarny	24,98 zł
	3663602634652	Zaślepka 38 mm (Produkt odpowiedni do blatów Kabsa)	Szczotkowany	19,98 zł
	3663602634713	Listwa boczna 38 mm (Produkt odpowiedni do blatów Kabsa)	Szczotkowany	19,98 zł
	3663602635376	Łącznik narożny 38 mm (Produkt odpowiedni do blatów Kabsa)	Szczotkowany	24,98 zł
	3663602634676	Listwa końcowa kwadratowa 38 mm (Produkt odpowiedni do blatów Kala i Berberis)	Szczotkowany	24,98 zł
	3663602634669	Listwa końcowa kwadratowa 38 mm (Produkt odpowiedni do blatów Kala i Berberis)	Czarny	19,98 zł

Montaż i konserwacja blatu

	Kod EAN	Opis/rozmiar	Cena
	03604199	Klej kontaktowy	16,98 zł
	5023778900070	Folia aluminiowa termoizolacyjna	19,98 zł
	5023778900087	Taśma aluminiowa termoizolacyjna	12,98 zł
	3663602634485	Narzędzia do obróbki obrzeży	21,98 zł
	3663602634560	Śruby łączące do blatów zestaw 3 szt.	14,98 zł
	3663602634607	Podkładki ochronne pod gorące naczynia zestaw 6 szt.	59,98 zł
	5708055033701	Olej do blatów 750 ml	91,98 zł
	3153890229802	Olej do blatów V33 500 ml	71,98 zł
	3153894996168	Lakier do blatów V33 500 ml	86,98 zł
	5708055033718	Preparat ochronny w żelu do blatów 400 ml, naturalny	118 zł
	5708055039871	Preparat ochronny w żelu do blatów 200 ml, ciemne drewno	88,98 zł
	5708055033732	Zestaw do pielęgnacji blatu	168,98 zł
	5708055033695	Środek konserwujący do litego drewna	41,98 zł
	5023778908809	Zestaw montażowy do laminatów	59,98 zł

GoodHome 

Uchwyty

Oferujemy szeroką gamę uchwytów w różnych stylach i kolorach, które doskonale uzupełnią wystrój Twojej kuchni i podkreślą jej charakter.

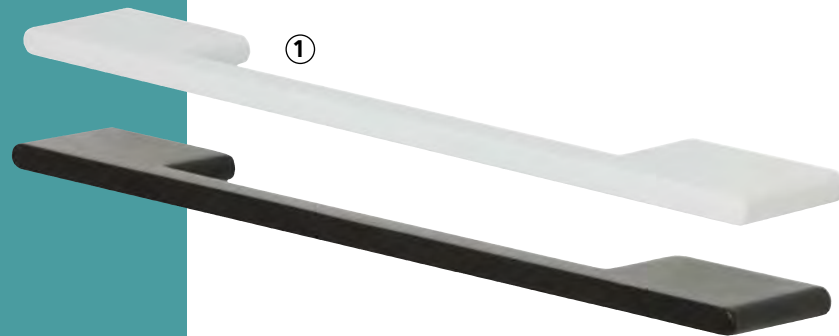

– 1 **Cacao**
3663602475422
uchwyt podłużny 220 mm
zestaw 2 szt.
biały mat
3663602475415
czarny mat
19,98 zł

– 2 **Gara**
3663602643968
uchwyt podłużny D 136 mm
zestaw 2 szt.
efekt szczotkowanej
stali nierdzewnej
18,98 zł

– 3 **Annatto**
uchwyt podłużny T 220 mm
zestaw 2 szt.
dostępne różne rozmiary
3663602643883, czarny mat
3663602643920, biały mat
12,98 zł
3663602643913, efekt miedzi
3663602643845, efekt niklu
szczotkowanego
14,98 zł

– 4 **Gen**
3663602643821
uchwyt D
106 mm
zestaw 2 szt.
efekt niklu szczotkowanego
17,98 zł

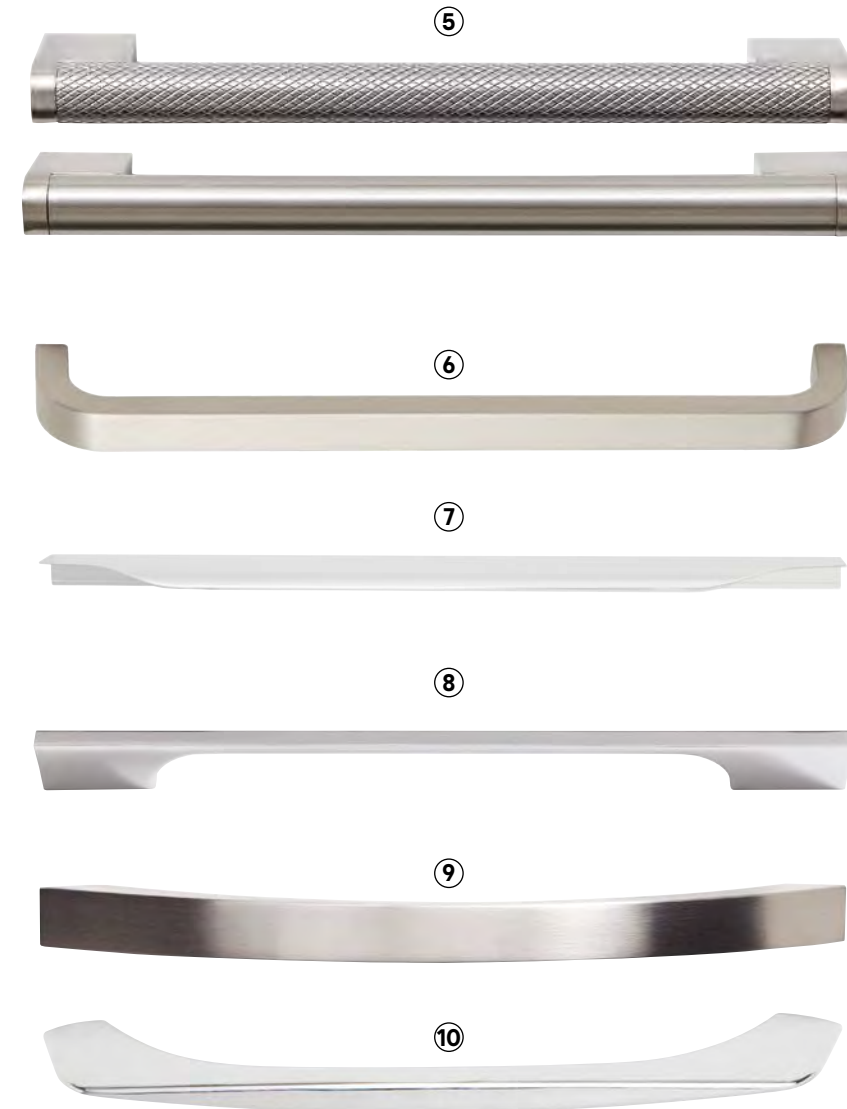

– 5 **Khara**
uchwyt podłużny
zestaw 2 szt.
3663602643951, 188 mm, efekt niklu
szczotkowanego tłoczonego
29,98 zł
3663602643937, 188 mm
efekt niklu szczotkowanego
19,98 zł

– 6 **Epazote**
3663602475545, wąski uchwyt D
200 mm, zestaw 2 szt.
efekt niklu szczotkowanego
29,98 zł

– 7 **Andali**
5059340009292
uchwyt typu listwa
397 mm
zestaw 2 szt.
efekt niklu szczotkowanego
dostępne różne rozmiary
29,98 zł

– 8 **Hikide**
3663602643982
uchwyt podłużny
352 mm
zestaw 2 szt.
efekt chromu polerowanego
26,98 zł

– 9 **Sabaku**
3663602644002
uchwyt pałkowy
260 mm
zestaw 2 szt.
efekt niklu szczotkowanego
24,98 zł

– 10 **Cilantro**
3663602475576
uchwyt pałkowy
218 mm
zestaw 2 szt.
efekt chromu polerowanego
34,98 zł



“
*Porada
Doroty*

Jak dopasować uchwyt

Jeśli chodzi o dekoracyjne elementy w kuchni, uchwyty mogą odegrać kluczową rolę w ogólnym wystroju. Eleganckie podłużne uchwyty pasują do nowoczesnej kuchni. Klasyczne gałki – do większości szafek. Gdy chcemy uzyskać tradycyjny wygląd, uchwyty typu muszla to doskonały wybór.



- 1 **Murri**
3663602644026
uchwyt
pałkowy
prosty
220 mm
zestaw 2 szt.
pewter
19,98 zł
- 2 **Pindur**
3663602655435
gałka
45 mm
zestaw 2 szt.
pewter
16,98 zł
- 3 **Ajika**
3663602655411
gałka spiralna
45 mm
zestaw 2 szt.
pewter
16,98 zł
- 4 **Aroma**
3663602655398
uchwyt
klasyczny ze
wzorem spirali
150 mm
zestaw 2 szt.
pewter
22,98 zł
- 5 **Ezov**
3663602644019
uchwyt pałkowy
zaokrąglony
119 mm
zestaw 2 szt.
pewter
9,98 zł
- 6 **Toum**
3663602655404
klasyczna klamka
115 mm
zestaw 2 szt.
pewter
19,98 zł



- 7 **Saffron**
klasyczna gałka
12 mm
zestaw 2 szt.
3663602475514
efekt mosiądzu
szczotkowanego
3663602475507
efekt czarnego
niklu szczotkowanego
11,98 zł
- 8 **Garni**
3663602475491
uchwyt owalny
rowkowany
32 mm
zestaw 2 szt.
efekt chromu
polerowanego
19,98 zł
- 9 **Chervil**
3663602655428
gałka
32 mm
zestaw 2 szt.
efekt niklu
szczotkowanego
8,98 zł
- 10 **Gomasio**
gałka owalna
26 mm
zestaw 2 szt.
3663602475569
efekt miedzi
3663602475552
efekt mosiądzu
szczotkowanego
12,98 zł
- 11 **Nutmeg**
gałka geometryczna
32 mm
zestaw 2 szt.
3663602475477
efekt mosiądzu
szczotkowanego
3663602475484
efekt niklu
szczotkowanego
14,98 zł

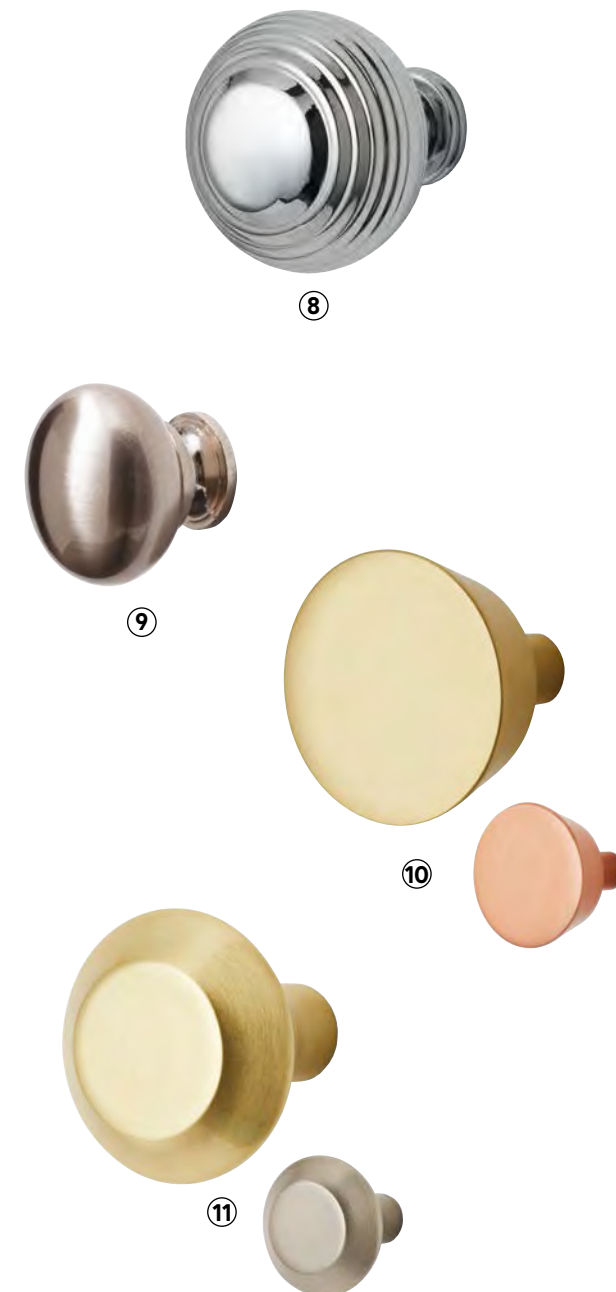



– 1 **Juniper**
uchwyt typu muszla
96 mm
zestaw 2 szt.
3663602475460
efekt mosiądzu
szcztokowanego
3663602475453
efekt chromu
polerowanego
39,98 zł

– 2 **Kena**
5059340048765
uchwyt typu muszla
103 mm
zestaw 2 szt.
efekt niklu
szcztokowanego
11,98 zł

– 3 **Dukkah**
uchwyt podłużny
257 mm
zestaw 2 szt.
3663602475439
efekt mosiądzu
szcztokowanego
tłoczonego
3663602475446
efekt mosiądzu
antycznego
szcztokowanego
tłoczonego
59,98 zł

– 4 **Sumac**
uchwyt podłużny
rowkowany
zestaw 2 szt.
efekt niklu
szcztokowanego
3663602475538
242 mm
34,98 zł
3663602475521
60 mm
19,98 zł

– 5 **Vincotto**
3663602644033
uchwyt pałkowy
wąski
226 mm
zestaw 2 szt.
efekt niklu
szcztokowanego
22,98 zł

Po obróceniu półek łatwy dostęp do wszystkich akcesoriów umieszczonych w głębi szafki.



Kosz cargo
GoodHome
Pebre lewy
typu karuzela
3663602480259
93 cm
398 zł

Przechowywanie

Nasze rozwiązania Pebre pasują idealnie do szafek Caraway. Ułatwiają wydajne przechowywanie i dostęp do trudno dostępnych miejsc.



Kosz wysuwany 30 cm: kosz jest przymocowany do drzwi, więc wysuwa się po ich otwarciu, umożliwiając pełen dostęp. **60 cm:** metalowy wspornik powoduje wysunięcie kosza po otwarciu.



Wykorzystaj w pełni dostępną przestrzeń

Dzięki naszym sprytnym rozwiązaniom, jak np. szuflady w cokole, które są świetnym przykładem optymalnego wykorzystania miejsca, możesz w pełni wykorzystać swoje szafki i łatwo znaleźć wszystko, czego potrzebujesz.

- kosze cargo wysuwane Pebre • półki podświetlane Caraway (patrz str. 115) • szuflady i przegrody Soto

Przekształć większą część szafki w przestrzeń użytkową dzięki wysuwanemu koszowi narożnemu.



Kosz narożny wysuwany Pebre
3663602480198, lewostronny, 80 cm **698 zł**
3663602480204, prawostronny, 80 cm **598 zł**
3663602480211, lewostronny, 100 cm **798 zł**
3663602480228, prawostronny, 100 cm **798 zł**

Zwiększ dostęp do trudno dostępnych rogów dzięki koszowi wysuwanemu cargo.



Kosz narożny Pebre
3663602480242
prawostronny, 100 cm **798 zł**
3663602480235
lewostronny, 100 cm **798 zł**

Łatwe w czyszczeniu
wyjmowane półki



Kosz cargo Pebre pod zlewozmywak
3663602480174
80 cm **198 zł**
3663602480181
100 cm **248 zł**

Szuflady i regały z szufladami Soto

- Prowadnice z systemem cichego domyku.
- Szuflady 60 cm i mniejsze są wyposażone w prowadnice, które wytrzymają obciążenie do 40 kg.
- Prowadnice szuflad 80 cm i większych wytrzymają obciążenie do 50 kg.



Zachowaj porządek dzięki przegrodom do szuflad



Dodaj front, aby utworzyć szufladę wewnętrzną



Łatwy montaż w szafkach ze wstępnie nawierconymi otworami gwarantuje odpowiednie dopasowanie

- 1 **Front szuflady wewnętrznej 60 cm**
3663602479222 **29,98 zł**
- 2 **Przegrody do szuflady**
3663602479383 **34,98 zł**
- 3 **Szuflada 60 cm**
3663602479161 **108 zł**
- 4 **Regał z szufladami jest zbudowany na bazie szafki wysokiej Caraway oraz szuflad Soto**
Więcej rozmiarów można znaleźć na stronie 184.

Wózek kuchenny Budu



Wózek kuchenny
3663602633280
298 zł



- Zdejmowana deska do krojenia z litego bambusa.
- Uchwyt doskonale nadaje się do zawieszania ściereczek kuchennych i wszelkich akcesoriów magnetycznych Pecel.
- Głębokie plastikowe tace do przechowywania.
- Koła ułatwiają manewrowanie, a hamulce zwiększają stabilność.

Wszystko na swoim miejscu

Datil to gama przydatnych akcesoriów, które ułatwiają codzienne przechowywanie i przygotowanie jedzenia. Łącz różne elementy ze sobą, aby stworzyć aranżację, która będzie najlepiej dostosowana do Twojej przestrzeni i Twojego stylu gotowania.



24,98 zł

Koszyk podwieszany Datil
3663602633396
40 cm

69,98 zł

Półka z relingami Datil
3663602633075

6,98 zł

Zestaw 6 haczyków Datil
3663602633082



27,98 zł

Półka na przyprawy na reling Datil
3663602633129

GoodHome



49,98 zł

Deska do krojenia Datil
3663602633358

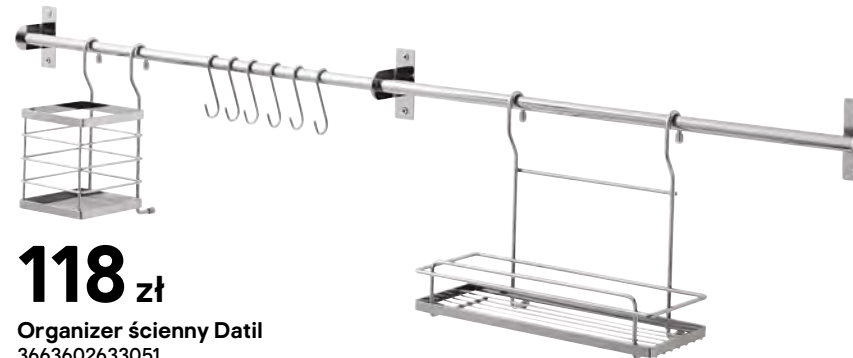

118 zł

Organizer ścienny Datil
3663602633051

przechowywanie —



29,98 zł

Półka na drzwi Datil
— uchwyt na pokrywkę
3663602633433



19,98 zł

Uchwyt na kieliszki do wina Datil
3663602633440
dostępny również uchwyt na kubek



24,98 zł

Reling do organizera ściennego Datil
3663602633068

29,98 zł

Półka na reling Datil
3663602633105



Porada Doroty

Uporządkuj przestrzeń

U podstaw sukcesu – również kulinarnego – leży dobra organizacja. To ważne, aby wszystko było zawsze na miejscu, a jednocześnie pod ręką. Porządek w szufladach pomogą zachować organizery i wkłady. O ład na blacie warto zadbać sięgając po zestawy do przechowywania i funkcjonalne półki nablátowe.



Akcesoria magnetyczne Pecel

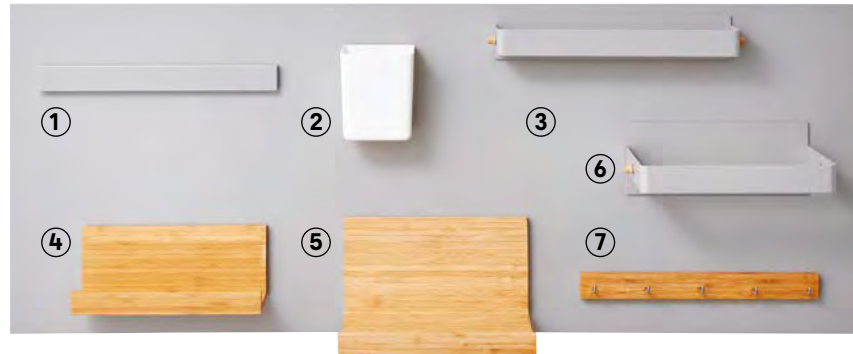

- 1 Listwa magnetyczna na noże 3663602633228 49,98 zł
- 2 Uchwyt magnetyczny na przybory kuchenne 3663602633310 19,98 zł
- 3 Uchwyt magnetyczny na folię 3663602633259 24,98 zł
- 4 Półka magnetyczna mała 3663602633235 29,98 zł
- 5 Półka magnetyczna średnia 3663602633242 49,98 zł
- 6 Uchwyt magnetyczny na ręczniki papierowe 3663602633266 29,98 zł
- 7 Listwa magnetyczna 5 wieszaków Panel magnetyczny średni wys. 460 mm 3663602633273 19,98 zł
Panel magnetyczny mały wys. 150 mm 3663602633204 49,98 zł
Panel magnetyczny mały wys. 150 mm 3663602633198 29,98 zł

Pojemniki nablátowe Budu



- 8 Zestaw nablátowy do przechowywania 3663602633136 148 zł
- 9 Pojemniki nablátowe 3663602633150 dostępne różne wymiary 19,98 zł
- 10 Półka nablátowa 3663602633181 49,98 zł

GoodHome



- 1 Organizator na sztucce plastikowy duży 3663602632931, szer. 51,4 cm 29,98 zł
- 2 Organizator na sztucce plastikowy mały 3663602632924, szer. 31,4 cm 19,98 zł
- 3 Wkład do szuflady prostokątny plastikowy duży 3663602632917, szer. 19,8 cm 12,98 zł
- 4 Wkład do szuflady plastikowy mały 3663602632900, szer. 10 cm 9,98 zł
- 5 Wkład do szuflady kwadratowy plastikowy mały 3663602632955, szer. 9 cm 7,48 zł
- 6 Wkład do szuflady prostokątny plastikowy mały 3663602632948, szer. 18,2 cm 6,48 zł

Doskonałe dopasowanie

x1 taca 3 = 60 cm szuflada
x1 taca 5 = 40 cm szuflada
x1 taca 4 = 30 cm szuflada

Modułowe organizery na sztucce Nitaki

Organizery na sztucce Nitaki są dostępne w wersji bambusowej lub z szarego plastiku oraz w różnych rozmiarach, dzięki czemu z łatwością uporządkujesz wszystkie przybory. Ponadto są one objęte 5-letnią gwarancją.



Dowolnie łącz ze sobą elementy, aby dopasować je do rozmiaru szuflady

- 1 Stojak na noże bambusowy 3663602633044, szer. 8,8 cm 39,98 zł
- 2 Wkład do szuflady bambusowy mały 3663602632962, szer. 10 cm 24,98 zł
- 3 Organizator na sztucce bambusowy duży 3663602632993, szer. 51,4 cm 89,98 zł
- 4 Wkład do szuflady bambusowy duży 3663602632979, szer. 20 cm 39,98 zł
- 5 Organizator na sztucce bambusowy mały 3663602632986, szer. 31,4 cm 59,98 zł

Więcej inspiracji na castorama.pl



- 1 **Lampa wisząca**
GoodHome Aulavik
5036581096465
1 x E27, biała
5036581096472, czarna
5036581096489, szara
198 zł
- 2 **Lampa wisząca**
GoodHome Gammuse
5036581096557
1 x E27
transparentna
178 zł
- 3 **Lampa wisząca**
GoodHome Calume
5036581096731
1 x E27
38 cm, bambus
198 zł
- 4 **Lampa wisząca**
GoodHome Calume
5036581096700
1 x E27, biała
18 cm, transparentna
128 zł
- 5 **Lampa wisząca**
GoodHome Osiglia
5036581096496
1 x E27, biała
128 zł
- 6 **Lampa wisząca**
GoodHome Dacite
5036581096854
1 x E27, mosiądz
168 zł
- 7 **Lampa wisząca**
GoodHome Pocyon
5036581096830
1 x E27, miedź
148 zł
- 8 **Zawieszki do lampy**
GoodHome Klentony
5059340020280
E27, białe
5059340020273, czarne
5059340020266, złote
39,98 zł



368 zł
Lampa wisząca
GoodHome Dacite
5036581096915
1 x E27
48 cm, jasny bambus



378 zł
Lampa wisząca
GoodHome Arrioph
5036581095888
8 x E14
złota/kremowa

Oświetlenie

Właściwie dobrane źródło światła nie tylko stworzy odpowiedni nastrój i uzupełni koncepcję stylistyczną pomieszczenia, ale ułatwi też prace kuchenne.



19,98 zł
Żarówka dekoracyjna
LED Diall
3663602669555
G95, E27, 806 lm
barwa ciepła
przezroczysta



22,98 zł
Żarówka dekoracyjna
LED Diall
3663602669494
G80, E27, 806 lm
barwa ciepła
przezroczysta



32,98 zł
Żarówka dekoracyjna
LED Diall
3663602668909
ST64, E27, 806 lm
barwa ciepła
przezroczysta



10,98 zł
Żarówka dekoracyjna
LED Diall
3663602667308
A60, E27, 470 lm
barwa ciepła
przezroczysta



50,98 zł
Oprawa natynkowa Hexagon GU10
 5901508313188
 czarna
 dostępna również w kolorze białym



39,98 zł
Spot Colours Akiak
 3663602460169
 1 x G9, czarny, matowy
 dostępne inne elementy serii

61,98 zł
Spot LED Colours Vaughan
 3663602460121
 300 lm, 3000 K, biały
 dostępne inne elementy serii

lat 5 gwarancji



19,48 zł
Oprawa natynkowa okrągła Merkury E27
 5901508313560
 10 cm, biała
 5901508313577, 13 cm **26,98 zł**
 5901508313584, 17 cm **40,48 zł**
 dostępne inne kolory



35,48 zł
Oprawa natynkowa kwadratowa Merkury E27
 5901508313768
 11 cm, czarna
 5901508313775, 14 cm **26,98 zł**
 5901508313782, 16 cm **40,48 zł**



45,98 zł
Oczko ruchome podtynkowe Pallas GU10
 5901508314116, biało-srebrne
 5901508314109, biało-złote
 5901508314086, białe
 5901508314130, czarno-srebrne
 5901508314123, czarno-złote
 5901508314093, czarne



49,48 zł
Oczko ruchome natynkowe Astra GU10
 5901508314031, biało-srebrne
 5901508314024, biało-złote
 5901508314062, białe
 5901508314055, czarno-srebrne
 5901508314048, czarno-złote
 5901508314079, czarne



23,98 zł
Oczko okrągłe LED Colours Caius
 GU10, 345 lm, 2700 K
 3663602804475
 białe
 3663602804482
 chrom
 3663602804499
 nikiel

26,48 zł
Oświetlenie meblowe LED Colours Caldwell
 3663602762003
 80 lm, 4000 K
 na baterie, białe



30,48 zł
Lampa podszafkowa LED Colours Huetter
 3663602761808
 200 lm, 4000 K
 chrom

lat 5 gwarancji



54,98 zł
Oczka okrągłe LED Colours Maia 3 szt.
 210 lm, 4000 K
 3663602770701
 białe
 3663602770718
 srebrne

lat 5 gwarancji



54,98 zł
Oczka okrągłe Colours Caius 3 szt.
 GU10, 345 lm, 2700 K
 3663602804529
 nikiel
 3663602804512
 chrom
 3663602804505
 białe w komplecie z żarówką LED

lat 5 gwarancji



90,98 zł
Lampa podszafkowa LED Colours Esmo 3 szt.
 200 lm, 4000 K
 3663602761792
 złoty
 3663602761785
 chrom

lat 5 gwarancji



168 zł
Pasek LED Ledvance 520 lm/m
 27 W, IP65, 5 m
 4058075296572, 3000 K
 4058075296602, 4000 K
 4058075296633, 6500 K



40,48 zł
Lampa podszafkowa LED Colours Noona
 3663602761716, 330 lm, 4000 K
 3663602761723, 570 lm, 4000 K
60,98 zł

lat 5 gwarancji

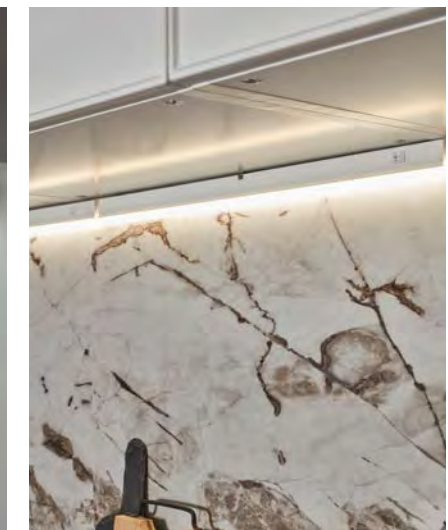

73,98 zł
Oświetlenie podszafkowe LED Colours Minidoka
 3663602761662, 1650 lm, 4000 K, 150 cm
 3663602761624, 30 cm **23,48 zł**
 3663602761648, 90 cm **48,48 zł**
 3663602761631, 60 cm **32,48 zł**
 3663602761655, 120 cm **68,98 zł**

lat 5 gwarancji

Półki podświetlane Caraway

Wbudowane oświetlenie Caraway zastępuje podstawę naszych szafek wiszących Caraway, gwarantując źródło światła zarówno we wnętrzu szafki, jak i oświetlenie obszaru pod nią. Przewody są całkowicie ukryte, a uruchamianiem oraz przełączaniem między zimną barwą światła do pracy i ciepłą do zapewnienia odpowiedniego nastroju sterują czujniki ruchu.

128 zł
Półki podświetlane Caraway
 5059340090771, 30 x 36 cm
 5059340090788, 40 x 36 cm **148 zł**
 5059340090795, 50 x 36 cm **168 zł**
 5059340090801, 60 x 36 cm **218 zł**
 5059340090818, 80 x 36 cm **268 zł**
 5059340090825, 100 x 36 cm **298 zł**
 dostępny także sterownik, 5059340090849
 obsługuje max 5 półek podświetlanych
98,98 zł



Kosze. Szczegóły, które mają znaczenie

Produkty z gamy Kora ułatwiają sortowanie śmieci. Są stylowe, łatwe w użytkowaniu, a także kompatybilne z wieloma innymi produktami oszczędzającymi miejsce na podłodze i ułatwiającymi segregację (np. torby Anise,

które łatwo schowasz, jeśli potrzebujesz przestrzeni do innego zastosowania). Dostępny jest również kosz Kora do mocowania na drzwiach (patrz następna strona).

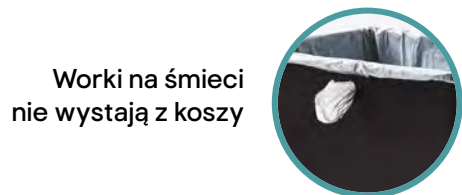

Worki na śmieci nie wystają z koszy



Zacisk przytrzymujący pokrywę na miejscu*

Powierzchnia odporna na odciski palców oraz na powstawanie smug



Wygodny, bardzo szeroki pedał zapewnia łatwy dostęp

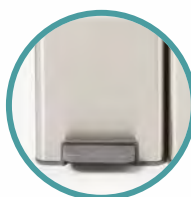

Zdejmowany, wysuwany kosz i pojemnik wewnętrzny*



Wysuwany pojemnik ułatwia opróżnianie



Składane segmenty wewnętrzne ułatwiają przechowywanie

Zdejmowana pokrywka ułatwiająca czyszczenie

Wzmocnione boki i pokrywka



Wybierz idealne rozwiązanie do swojej przestrzeni

- 1 Kosz do segregacji dotykowy Kora 15 l
3663602633556, szer. 24 cm 148 zł
- 2 Kosz do segregacji szufladowy Kora 30 l
3663602633570, szer. 48 cm 328 zł
- 3 Kosz na śmieci ze stali nierdzewnej z pedalem Kora 30 l
3663602633549, szer. 24 cm 238 zł
- 4 Kosz do segregacji szufladowy Kora 15 l
3663602633563, szer. 24 cm 218 zł
- 5 Kosz na śmieci ze stali nierdzewnej z pedalem Kora 15 l
3663602633532, szer. 24 cm 148 zł
- 6 Pojemnik na odpady Kora 7 l
3663602633518, szer. 24 cm 59,98 zł
- 7 Torby do recyklingu Anise
(z 2 wewnętrznymi segmentami) 36 l
3663602633594, małe 29,98 zł
3663602633587, duże 39,98 zł

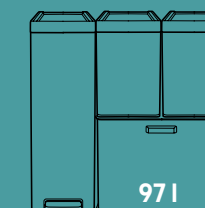
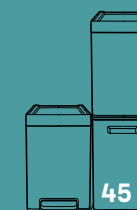

*Tylko w koszach otwieranych na dotyk i z pedalem.



COOKE & LEWIS
 — 1 Okrągły kosz na śmieci z pedałem
Tupelo 30 l
 3663602791843
 stal nierdzewna
148 zł
 3663602791850
 antracyt, wyłącznie dostawa do domu
138 zł

COOKE & LEWIS
 — 2 Okrągły kosz na śmieci dotykowy
Allium 30 l
 3663602791782
 stal nierdzewna
148 zł

GoodHome
 — 3 Uchwyt na worki z pokrywką mocowany na drzwiach
Kora
 3663602633525
 szer. 27,5 cm
34,98 zł

COOKE & LEWIS
 — 4 Kosz na śmieci z pedałem
Lantana 40 l
 3663602791836
 srebrny, szer. 24 cm
158 zł

GoodHome
 — 5 Pojemnik do segregacji odpadów dwukomorowy
Vigote
 3663602633495
 antracyt, 30 cm
198 zł
 3663602633501
 40 cm
248 zł



Powierzchnia kosza Drosera jest odporna na odciski palców, a dzięki czujnikowi otworzysz go ruchem ręki. Uchwyt znajdujący się wewnątrz kosza umożliwia szybkie i łatwe usunięcie odpadów.



Porada Doroty

Jak wybrać kosz?

Wybierając kosz na śmieci do kuchni, zwróć uwagę na trzy parametry, które mają wpływ na funkcjonalność i użyteczność kosza – pojemność, materiał z jakiego został wykonany i sposób otwierania. Jeśli zdecydujesz się na kosz wolnostojący, przeznaczony do eksponowania w kuchni, postaw na ten, który oprócz swojej funkcji będzie też estetycznie wyglądał.

COOKE & LEWIS

— 6 Kosz bezdotykowy
Drosera 45 l
 3663602791904
 stal nierdzewna, szer. 46 cm
278 zł

COOKE & LEWIS

— 7 Kosz do segregacji dwukomorowy
Cleome 40 l
 3663602791898
 szer. 45,5 cm
248 zł

— 8 Kosz Tazetta 40 l
 3663602791751
49,98 zł
 3663602791737, 8 l
16,98 zł
 3663602791744, 20 l
29,98 zł



Krzeseła i stołki barowe

Stwórz w swojej kuchni miejsce do spotkań towarzyskich. Wybierz pasujący do Twojego wnętrza, stylowy stołek barowy z bogatej gamy dostępnych u nas produktów.

GoodHome

- 1 **Taboret ze schodkiem**
5059340017280
79,98 zł

GoodHome

- 2 **Stołek barowy dębowy Korlan**
5059340017365
szer. 47 x gł. 39,5 x wys. 70 cm
198 zł

COOKE
&LEWIS

- 3 **Stołek barowy Shira**
szer. 39 cm x gł. 40 cm
x wys. 80,5 cm
3663602553090, biały
3663602497172, szary
3663602497165, czarny
188 zł

COOKE
&LEWIS

- 4 **Stołek barowy Carita**
3663602552154
białe drewno
szer. 39 x gł. 44 x wys. 110 cm
248 zł

COOKE
&LEWIS

- 5 **Stołek barowy Daphne**
szer. 41 cm x gł. 41 cm
x wys. 64–85 cm
regulowana wysokość
3663602884880, biały
3663602884873, czarny
198 zł

COOKE
&LEWIS

- 6 **Stołek barowy Regina**
3663602552161
szer. 45 cm x gł. 52 cm
x wys. 81,5–103,5 cm
regulowana wysokość
czarny
198 zł

COOKE
&LEWIS

- 7 **Stołek barowy Lagan**
szer. 41 cm x gł. 52 cm
x wys. 61–82 cm
regulowana wysokość
3663602552215, biały
3663602552208, czarny
188 zł

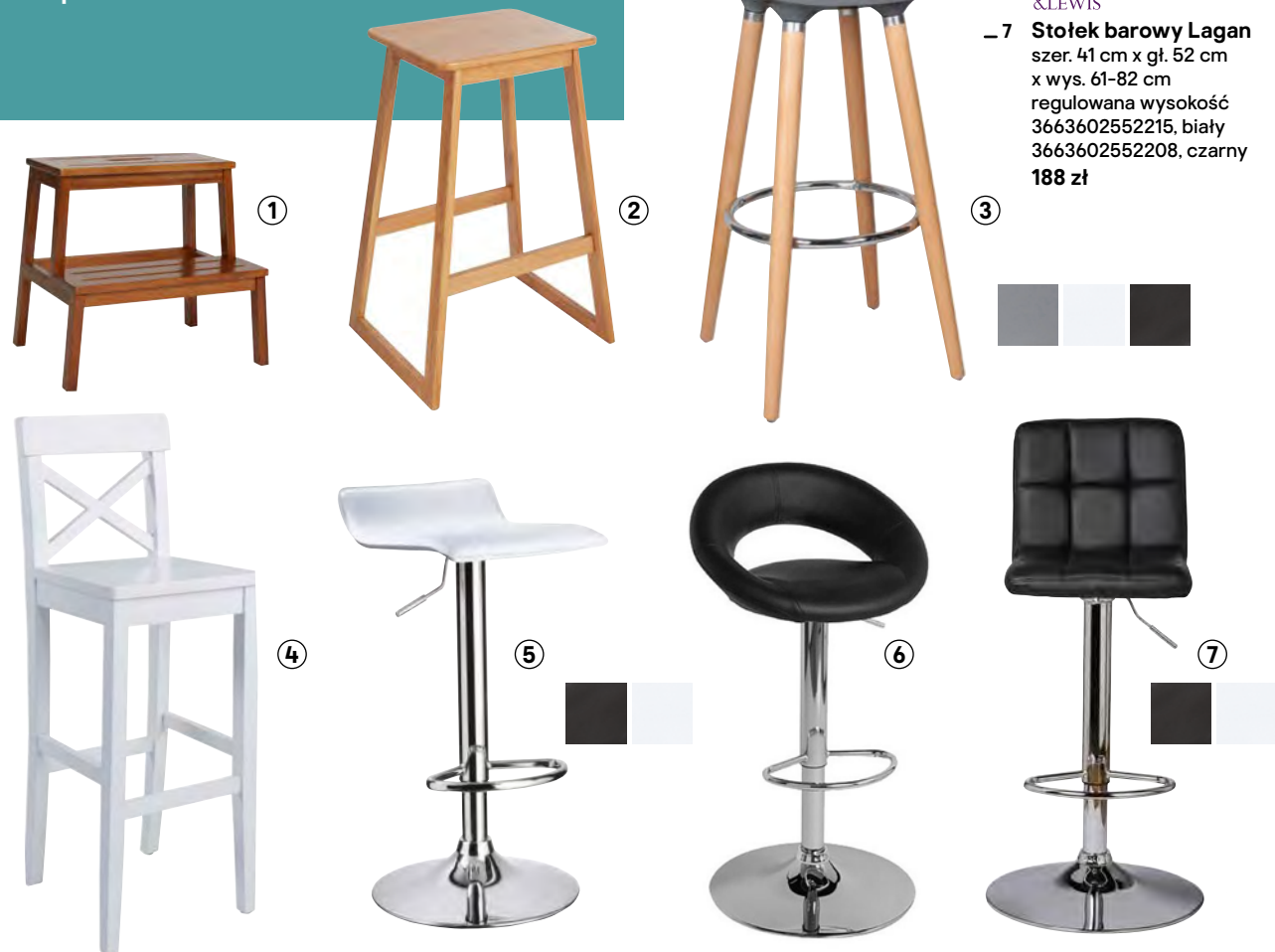

Jeden z Waszych ulubionych produktów

Cechy

Ten stylowy stołek idealnie mieści się pod blatem

- wys. 71 cm x szer. 40 cm x gł. 40 cm
- stała wysokość
- siedzisko z litego dębu 20 mm
- produkowany z drewna z certyfikatem FSC

99,98 zł
Stołek kuchenny
Maloux
3663602722977
czarny
5059340017273
biały

Zlewy kuchenne

Oferujemy szeroką gamę nowoczesnych i tradycyjnych zlewozmywaków, które pasują do każdej kuchni. Wybierając model dla siebie, warto rozważyć korzyści płynące z różnych materiałów i najlepsze rozwiązania dla naszej przestrzeni. Wszystkie zlewy stalowe marki Cooke&Lewis mają 15 lat gwarancji.



Wybieramy zlew

Jaki wybrać materiał?

Materiały różnią się między sobą właściwościami i ceną.

- **Stal nierdzewna**
Przystępna cenowo i praktyczna.
- **Stal nierdzewna ryflowana**
O wyższej odporności na zarysowania niż standardowa stal nierdzewna.
- **Szkoło hartowane**
Idealne, aby podkreślić styl.
- **Kompozyt**
Cienki i wytrzymały materiał przypominający granit.
- **Granit**
Wykonany na bazie prawdziwego kwarcu, aby zapewnić jednolity i solidny profil.
- **Ceramika**
Stylowy profil z jedwabistym w dotyku wykończeniem. Łatwe wycieranie bez pozostawiania plam.

Dbanie o zlewozmywak:

- Do czyszczenia nie należy używać wełny stalowej ani żadnych środków ściernych.
- Unikaj narażania zlewozmywaka na długotrwały kontakt z domowymi wybielaczami lub środkami chemicznymi.
- Twarda woda może powodować odbarwienia, dlatego po użyciu osusz zlewozmywak, aby uniknąć jakichkolwiek śladów.
- W celu usunięcia trudnych plam użyj łagodnego nieścierającego środka i spłucz wodą.

Te ikony pomogą Ci wybrać właściwy zlewozmywak. Aby uzyskać więcej informacji, wejdź na stronę castorama.pl



Odporność na wysokie temperatury



Odporność na zarysowania



Bardzo szeroka komora

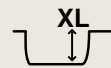

Bardzo głęboka komora

Zlewy ze stali nierdzewnej

Zlewozmywaki ze stali nierdzewnej są lekkie, a przy tym odporne na zużycie. Oferują doskonałą jakość za przystępną cenę i pasują do wystroju większości kuchni.



- 1 **Quimby**
3663602900757
śr. 48,5 cm x gł. 16,3 cm
148 zł
 Zestaw odpływowy* **A**
- 2 **Gamow**
3663602900764
dł. 48 cm x szer. 48 cm x gł. 15,5 cm
148 zł
 Zestaw odpływowy* **A**
- 3 **Liebig**
3663602901105
kompaktowy
dł. 57 cm x szer. 45 cm x gł. 16 cm
128 zł
 Zestaw odpływowy* **A**
- 4 **Sagan**
3663602901112
kompaktowy
dł. 58 cm x szer. 50 cm x gł. 17 cm
158 zł
 Zestaw odpływowy* **A**
- 5 **Cajal**
5059340118413
podwieszany i wpuszczany
dł. 43 cm x szer. 45 cm x gł. 18,5 cm
398 zł
 Zestaw odpływowy* **A**

kupuj na

castorama.pl

*Zestaw odpływowy sprzedawany jest oddzielnie (str. 133).

Zlewy ze stali nierdzewnej



–1 **Turing**
3663602900658
dł. 76 cm x szer.
43,5 cm x gł. 15 cm
1 komora
98,98 zł

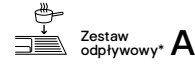

3663602900665
dł. 86 cm x szer.
50 cm x gł. 15 cm
1,5 komory
298 zł

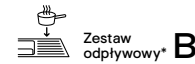

–2 **Nakaya**
3663602900689
dł. 86 cm x szer.
50 cm x gł. 15 cm
1 komora
208 zł

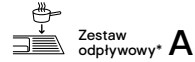

3663602900696
dł. 100 cm x szer.
50 cm x gł. 15 cm
1,5 komory
158 zł

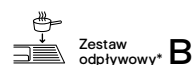

–3 **Jemison**
5059340118369
dł. 90 cm x szer.
48 cm x gł. 16,8 cm
198 zł



–4 **Apollonia**
5059340118437
dł. 86 cm x szer.
50 cm x gł. 21,3 cm
1 komora
398 zł



–5 **Mayr**
3663602901419
wym. 80 x 60 cm
gładki, nakładany
158 zł



–6 **Celena**
5059340118376
wym. 60 x 48 cm
gładki
298 zł



Więcej
inspiracji
na castorama.pl

*Zestaw odpływowy sprzedawany jest oddzielnie (str. 133).



Zlewy ze szkła hartowanego

Zlewozmywaki ze szkła hartowanego łączą szklany profil z komorą ze stali nierdzewnej, dzięki czemu stanowią stylowy akcent w kuchni.



Wszystkie zlewy
Cooke&Lewis mają
15 lat gwarancji.

COOKE
&LEWIS

698 zł

Christianna
5059340118390
dł. 86 cm x szer. 51 cm x gł. 22,3 cm
1 komora, czarne szkło

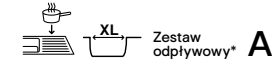

*Zestaw odpływowy sprzedawany jest oddzielnie (str. 133).



Porada Doroty



Jedno- czy dwukomorowy?

Wybierając zlew, kierujmy się nie tylko jego estetyką, ale przede wszystkim naszymi potrzebami. Dlatego przed dokonaniem zakupu warto odpowiedzieć sobie na kilka pytań – czy najczęściej zmywamy ręcznie, czy może

używamy zmywarki, czy namiętnie gotujemy każdego dnia, czy wręcz odwrotnie – jemy zwykle poza domem. Wtedy łatwiej będzie nam dokonać np. wyboru między zlewem jedno- a dwukomorowym.

Zlewy ze stali nierdzewnej ryflowanej

- | | | |
|--|--|--|
| <p>-1 Hurston
3663602901129
śr. 45 cm x gł. 15 cm
1 komora
138 zł
Zestaw odpływowy* A</p> | <p>-3 Lyell
3663602900771
dł. 100 cm x szer. 50 cm x gł. 21 cm
1 komora
418 zł
Zestaw odpływowy* A</p> | <p>-6 Nakaya
3663602900719
dł. 86 cm x szer. 50 cm x gł. 15 cm
1 komora
278 zł
Zestaw odpływowy* A</p> |
| <p>-2 Turing
3663602900955
dł. 76 cm x szer. 50 cm x gł. 15 cm
1 komora
158 zł
Zestaw odpływowy* A</p> <p>3663602900962
dł. 86 cm x szer. 50 cm x gł. 15 cm
1,5 komory
318 zł
Zestaw odpływowy* B</p> | <p>-4 Nye
3663602901143
dł. 85 cm x szer. 45 cm x gł. 15 cm
2 komory
288 zł
Zestaw odpływowy* B</p> | <p>3663602900726
dł. 100 cm x szer. 50 cm x gł. 15 cm
1,5 komory
198 zł
Zestaw odpływowy* B</p> |
| <p>-5 Bohm
3663602901136
dł. 78 cm x szer. 43,5 cm x gł. 15 cm
2 komory
268 zł
Zestaw odpływowy* B</p> | | |



*Zestaw odpływowy sprzedawany jest oddzielnie (str. 133).

Zlewy z kompozytu

Zlewozmywaki te wykonane są z kompozytu – lekkiego syntetycznego materiału, który wyglądem przypomina granit. Jego niewątpliwą zaletą jest wysoka odporność na zużycie wskutek codziennego użytkowania.



COOKE & LEWIS
288 zł
Ising
dł. 80 cm x szer. 50 cm x gł. 21 cm
1 komora
3663602900863, biały
3663602900832, czarny
3663602901198, szary **248 zł**
Zestaw odpływowy* A



COOKE & LEWIS
-7 Ising
dł. 100 cm x szer. 50 cm x gł. 21 cm
1 komora
3663602900870, biały
3663602900849, czarny
3663602901204, szary
448 zł
Zestaw odpływowy* B



COOKE & LEWIS
-8 Lavoisier
3663602901006
dł. 98 cm x szer. 50 cm x gł. 20,5 cm
1 komora
548 zł
Zestaw odpływowy* A

*Zestaw odpływowy sprzedawany jest oddzielnie (str. 133).



Wszystkie zlewy Cooke&Lewis mają 15 lat gwarancji.

Zlewy granitowe i ceramiczne

Zlewozmywaki granitowe to jedne z najbardziej solidnych i trwałych rozwiązań. Są wytrzymałe, stylowe i odporne na zarysowania oraz wysoką temperaturę. Wszystkie zlewy granitowe marki Cooke&Lewis mają 15 lat gwarancji. Zlewozmywaki ceramiczne idealnie nadają się do tradycyjnych kuchni. Ich jedwabiste w dotyku wykończenie i ręcznie wykonana konstrukcja tworzą imponujący element dekoracyjny. Naturalna odporność materiału sprawia, że zlewozmywaki te są bardzo trwałe.



COOKE & LEWIS

748 zł

Galvani

dł. 100 cm x szer. 50 cm x wys. 20,8 cm

1 komora

3663602901235, biały

3663602901051, czarny

3663602901266, szary

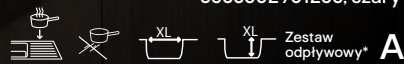

④



⑥



⑤

COOKE & LEWIS

— 6 **Burbank**

3663602901099

dł. 101 cm x szer. 52,5 cm x gł. 23,5 cm

1,5 komory

998 zł

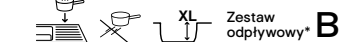

Wszystkie zlewy Cooke&Lewis mają 15 lat gwarancji.



②

COOKE & LEWIS
— 1 **Drexler**
3663602901211
śr. 51 cm
x gł. 19,3 cm
398 zł



COOKE & LEWIS
— 2 **Burnell**
3663602901044
dł. 58 cm x szer.
44 cm x gł. 16,3 cm
398 zł



COOKE & LEWIS
— 3 **Hirase**
3663602901228
dł. 53 cm x szer.
50 cm x gł. 20,4 cm
398 zł



③

COOKE & LEWIS
— 4 **Arber**
dł. 86 cm x szer.
50 cm x wys.
20,2 cm
3663602900894
czarny
3663602900924
biały
548 zł



COOKE & LEWIS
— 5 **Agnesi**
3663602910053
dł. 78 cm x szer.
47 cm x gł. 20,4 cm
428 zł

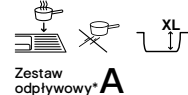

*Zestaw odpływowy sprzedawany jest oddzielnie (str. 133).



COOKE & LEWIS

898 zł

Burbank

3663602901082

dł. 101 cm x szer. 53 cm x gł. 23,5 cm

1 komora

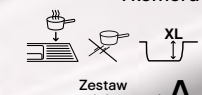

*Zestaw odpływowy sprzedawany jest oddzielnie (str. 133).

Romesco

- Zintegrowane akcesoria, które oszczędzają miejsce i zapewniają dodatkową przestrzeń w komorze zlewozmywaka
- Bardzo szeroka i głęboka komora w trzech różnych wariantach
- Podwójna krawędź umożliwi przesuwanie akcesoriów po zlewozmywaku w poziomie i w pionie, co zapewnia maksymalne wykorzystanie przestrzeni
- Akcesoria w zestawie

Stal nierdzewna



①

Granit



④

⑤



⑥

Akcesoria



⑦

⑧

15 lat gwarancji

Wszystkie zlewy Romesco mają 15 lat gwarancji.



②



③

GoodHome

- 1 1-komorowy ze stali nierdzewnej
3663602791935
dł. 56 cm x szer. 51,1 cm x gł. 23,6 cm
598 zł

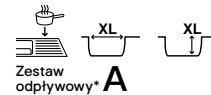

- 2 1-komorowy ze stali nierdzewnej z ociekaczem
3663602791942
dł. 77 cm x szer. 51,1 cm x gł. 23,6 cm
648 zł



- 3 1,5-komorowy ze stali nierdzewnej
3663602791959
dł. 84 cm x szer. 51,1 cm x gł. 23,6 cm
698 zł

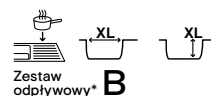

*Zestaw odpływowy sprzedawany jest oddzielnie (str. 133).

- 4 1-komorowy granitowy
3663602791966
dł. 56 cm x szer. 51,1 cm x gł. 23,6 cm
658 zł

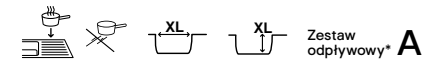

- 5 1,5-komorowy granitowy
3663602791973
dł. 77 cm x szer. 51,5 cm x gł. 23,6 cm
688 zł

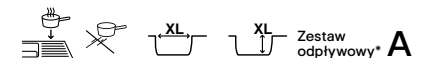

- 6 1,5-komorowy granitowy
3663602791980
dł. 84 cm x szer. 51,1 cm x gł. 23,6 cm
748 zł

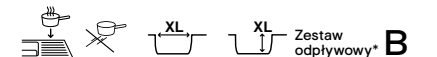

- 7 Drewniana deska do krojenia Romesco
3663602548331
78,98 zł

- 8 Akcesoria plastikowe Romesco
3663602548324
biała suszarka
durszlak i ociekacz
148 zł

*Zestaw odpływowy sprzedawany jest oddzielnie (str. 133).

Akcesoria do zlewów Datil

Akcesoria Datil zostały tak przemyślane, aby jak najbardziej ułatwić pracę i uporządkować przestrzeń wokół zlewu.



- 1 Durszlak do zlewozmywaka
3663602633662
10,48 zł
- 2 Pojemnik na sztućce
5052931158942
12,98 zł
- 3 Koszyk do zlewozmywaka
3663602633631
koszyk druciany
20,98 zł
- 4 Organizator
3663602633693
15,48 zł
- 5 Mata do zlewozmywaka
3663602633624
10,48 zł
- 6 Ociekacz
3663602633709
30,98 zł
- 7 Metalowa suszarka do naczyń
3663602633716
51,98 zł
- 8 Dozownik mydła
3663602633679
efekt chromu
41,48 zł
- 9 Dozownik mydła
5907791156419
czarny mat
44,98 zł



Zestawy odpływowe

COOKE
&LEWIS



- 10 Wymienne sitko na odpady
3663602923879
13,98 zł
- 11 Zestaw odpływowy C z korkiem Pop-Up
3663602901617
syfon Pop-Up Upgrade
39,98 zł
- 12 Syfon czarny automatyczny zamykany przyciskiem
5907791179036
248 zł
dostępny także syfon czarny manualny
5907791179258
78,98 zł
Produkty dostępne od maja 2021 r.
- 13 Zestaw odpływowy do modeli 1,5/2-komorowych B
3663602608479
zestaw przelewowy i hydrauliczny
59,98 zł

Młynki inSinkerator® do rozdrabniania odpadów

Urządzenie do rozdrabniania InSinkEerator® zapewni proste i higieniczne usuwanie odpadów spożywczych.

- Higiena, wygoda i bezpieczeństwo
- Brak problemu gromadzenia się bakterii
- Niewielkie rozmiary i łatwy montaż pod większością zlewozmywaków



- 14 Zestaw odpływowy do modeli jednokomorowych A
3663602608462
zestaw przelewowy i hydrauliczny
39,98 zł
- 15 Młynek do rozdrabniania odpadów kompaktowy M46
0050375019978
bez wbudowanego przełącznika z powietrzem, plastikowy korek zlewozmywaka, stała, łatwa w czyszczeniu przegroda silnik 0,55 KM
518 zł
- 16 Młynek do rozdrabniania odpadów standardowy M56
0050375020059
elementy rozdrabniające ze stali nierdzewnej, zdejmowana łatwa w czyszczeniu przegroda silnik 0,55 KM
828 zł

Baterie

Jak wybrać baterię?

Przy wyborze odpowiedniej baterii w kuchni warto kierować się nie tylko wyglądem, ale również rozwiązaniami, które przełożą się na oszczędność wody i wygodę w codziennym użytkowaniu.

W wybranych bateriach z naszej gamy zastosowano perlatory Neoperl, które umożliwiają zmniejszenie zużycia wody bez obniżania ciśnienia przepływu.

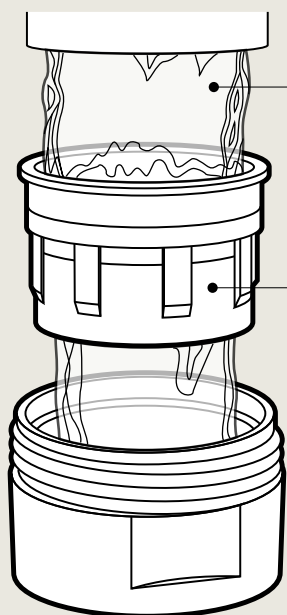

Gdy ciśnienie wody jest wysokie, perlator ogranicza przepływ, co pomaga oszczędzać wodę.

Powietrze przepływa przez otwory, co pomaga stworzyć spieniony strumień. Gdy ciśnienie jest niskie, daje to wrażenie normalnego przepływu wody.

1. Jaki styl baterii będzie dla Ciebie najlepszy?

W naszej ofercie znajdują się baterie w kształcie litery U lub F z dźwigniami górnymi lub bocznymi. Wylewka sprężynowa oraz wyciągana to doskonałe rozwiązania, jeśli zlewozmywak jest często używany do czyszczenia dużych garnków i patelni.

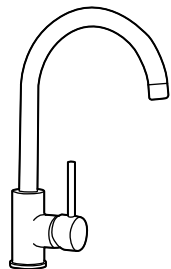

Kształt litery U

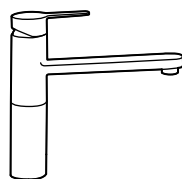

Kształt litery F

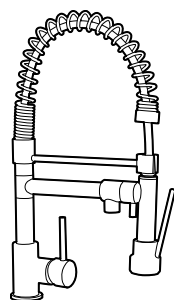

Wylewka sprężynowa

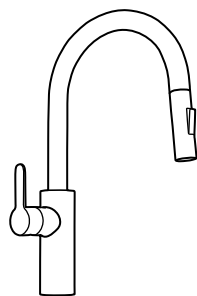

Wylewka wyciągana

2. Kontrolowanie temperatury wody

Baterie jednouchwytowe ułatwiają sterowanie przepływem i temperaturą wody, a dwuuchwytowe umożliwiają oddzielne mieszanie gorącej i zimnej wody.

Gwarancja trwałości

Wszystkie baterie Cooke&Lewis i GoodHome są objęte 10-letnią gwarancją. Baterie Ferro, Grohe i Hansgrohe mają 5-letnią gwarancję producenta.*

*Szczegółowe informacje na temat gwarancji można znaleźć na stronie castorama.pl.

Przedstawiamy baterie kuchenne GoodHome

Baterie GoodHome zostały specjalnie zaprojektowane przez nasz zespół projektowy i zawierają wysokiej jakości podzespoły z funkcjami oszczędzania wody w przystępnej cenie.

Wszystkie baterie GoodHome są wyposażone we wkład 35 mm, który został poddany rygorystycznym testom. W razie potrzeby można go łatwo wymienić.

Nasze baterie GoodHome są sprzedawane wraz z narzędziem ułatwiającym montaż.

Gumowe wylewki* na bateriach można szorować, aby usunąć nagromadzony osad.

*Nie dotyczy baterii z wylewką sprężynową.

Baterie GoodHome zostały wykonane z wysokiej jakości materiałów. Wszystkie główne elementy użytkowe są wykonane z metalu.

648 zł

Bateria z dźwignią boczną GoodHome Edulis
3663602482031
efekt stali nierdzewnej

Wszystkie baterie zostały poddane intensywnym testom, aby zapewnić niezawodne działanie, a ponadto są objęte 10-letnią gwarancją.

Baterie GoodHome są wyposażone we wstępnie zamontowane elastyczne wężyki, dzięki czemu podłączenie baterii jest szybsze i łatwiejsze.

Baterie z dźwignią boczną

Baterie te są obsługiwane za pomocą pojedynczej dźwigni, która jest umieszczona z boku. Steruje ona przepływem i intuicyjnie miesza gorącą i zimną wodę, aby zapewnić idealną temperaturę. Wszystkie baterie kuchenne marki GoodHome mają 10 lat gwarancji.

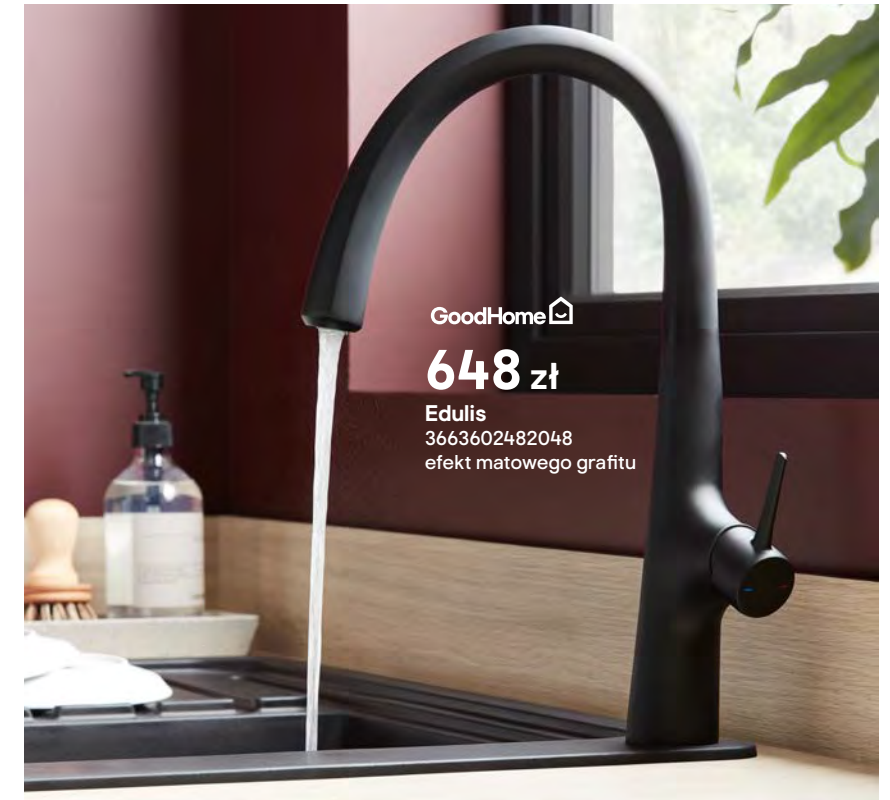
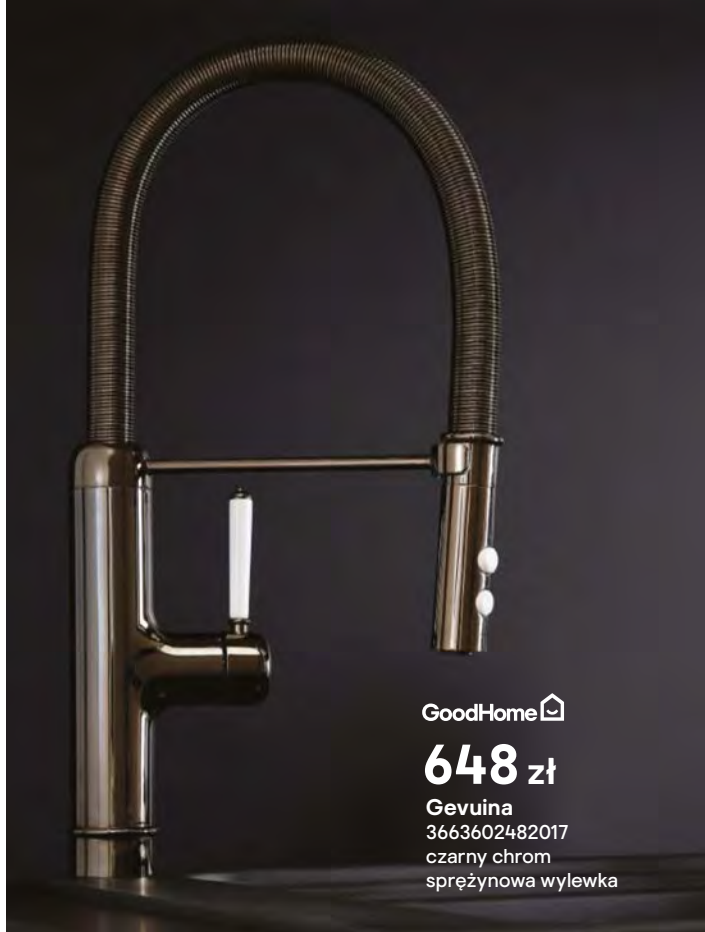



COOKE & LEWIS

328 zł

Belmore
3663602931218
efekt chromu polerowanego



COOKE & LEWIS

158 zł

Kisdon
3663602931096
efekt chromu polerowanego



COOKE & LEWIS

148 zł

Katiki
3663602930983
czarny mat



COOKE & LEWIS

218 zł

Torc
3663602931621
mosiądz

108 zł

Taro
3663602888048
efekt chromu polerowanego

COOKE & LEWIS

378 zł

Gullfoss
3663602482321
efekt chromu polerowanego

COOKE & LEWIS

218 zł

Zanthe
3663602792154
efekt chromu polerowanego



Baterie z dźwignią górną

Baterie obsługiwane za pomocą pojedynczej dźwigni, która jest umieszczona u góry korpusu. Steruje ona przepływem i intuicyjnie miesza gorącą i zimną wodę, aby zapewnić idealną temperaturę.



COOKE & LEWIS

91,98 zł

Huka
3663602930822
efekt chromu

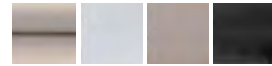

COOKE & LEWIS

288 zł

Tolmer
3663602930877
efekt chromu



COOKE & LEWIS

248 zł

Arya
3663602482284
efekt chromu polerowanego



COOKE & LEWIS

69,98 zł

Brigg
3663602930815
efekt chromu polerowanego



COOKE & LEWIS

178 zł

Blencoe
3663602691280
efekt chromu polerowanego



COOKE & LEWIS

378 zł

Fontes
3663602931300
efekt chromu polerowanego i kolor czarny



COOKE & LEWIS

178 zł

Aruvi
3663602482246
efekt chromu polerowanego



35,98 zł

Daria
5907791125606
efekt chromu polerowanego



COOKE & LEWIS

158 zł

Dora
3663602930907
efekt chromu polerowanego



COOKE & LEWIS

198 zł

Purling
3663602931454
beżowa



GROHE

338 zł

Swift
4005176472893
efekt chromu polerowanego



GROHE

368 zł

Start New
4005176311420
efekt chromu polerowanego



GROHE

298 zł

Start Loop OHM
4005176530470
efekt chromu polerowanego
Produkt dostępny od lipca 2021 r.



COOKE
&LEWIS

318 zł

Kareena
3663602792178
efekt chromu polerowanego

COOKE
&LEWIS

268 zł

Jonha
3663602930938
efekt chromu polerowanego



COOKE
&LEWIS

128 zł

Mokau
3663602930921
efekt chromu polerowanego

GROHE

548 zł

Start 2021
4005176635878
efekt chromu polerowanego
Produkt dostępny od maja 2021 r.



COOKE
&LEWIS

238 zł

Flintor
3663602931034
efekt chromu polerowanego

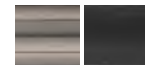

COOKE
&LEWIS

468 zł

Bilbrough
3663602931041
efekt chromu polerowanego



GROHE

898 zł

Get
4005176472923
efekt chromu polerowanego



hansgrohe

738 zł

Cento XL
4011097732985
efekt chromu polerowanego
Produkt dostępny od maja 2021 r.



KUCHINOX

398 zł

Marlin
5907791170118
czarno-złota



COOKE
&LEWIS

318 zł

Kloey
3663602792185
efekt chromu polerowanego
i kolor czarny

Baterie z wyciąganą wylewką i z wylewką sprężynową

Praktyczne i funkcjonalne rozwiązanie, które zapewnia większą elastyczność podczas czyszczenia. Mają podobne funkcje co baterie z wyciąganą wylewką, a do tego bardzo oryginalnie wyglądają.

Baterie naścienne

Baterie te cieszą się niestabnącą popularnością ze względu na wysoką estetykę oraz oszczędność miejsca. Bateria naścienna w całości wprowadzona jest na zewnątrz.

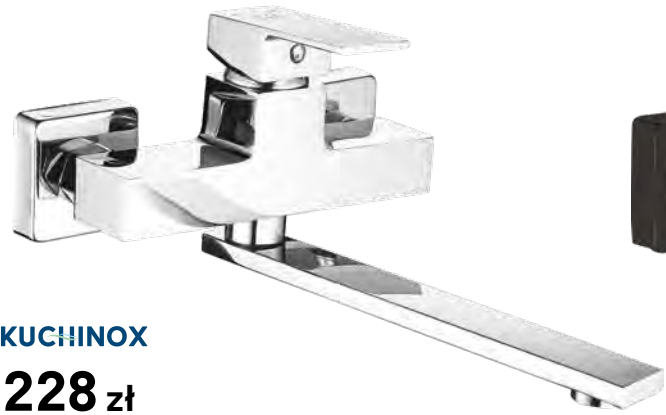

KUCHINOX

228 zł

Kvadrato
590779117285
efekt chromu polerowanego
Produkt dostępny od lipca 2021 r.



KUCHINOX

248 zł

Kvadrato
590779117292
czarna
Produkt dostępny od lipca 2021 r.



KUCHINOX

328 zł

Kvadrato
5907791179234
dźwignia boczna
efekt chromu polerowanego
Produkt dostępny od lipca 2021 r.



KUCHINOX

358 zł

Kvadrato
5907791179241
dźwignia boczna
czarna
Produkt dostępny od lipca 2021 r.



**COOKE
&LEWIS**

91,98 zł

Lodh
3663602931720
efekt chromu polerowanego



**COOKE
&LEWIS**

91,98 zł

Palani
3663602931713
efekt chromu polerowanego

Piekarniki

Piekarnik to jedno z kluczowych urządzeń gospodarstwa domowego, bez którego trudno sobie wyobrazić dobrze urządzonej kuchnię. Niektóre piekarniki zostały wyposażone w dodatkowe funkcje, które pozwolą rozwinąć nasze kulinarne kompetencje.

Typy piekarników:

Piekarniki z termoobiegiem

Znane również jako piekarniki konwekcyjne. Skracają czas pieczenia dzięki cyrkulacji ciepła zapewniającej lepsze i szybsze nagrzewanie.

Piekarniki wielofunkcyjne

Piekarniki wielofunkcyjne oferują wiele różnych funkcji pieczenia, w tym termoobieg i pieczenie tradycyjne.

Piekarniki z pyrolizą

Piekarniki z pyrolizą są wyposażone w funkcję samoczyszczenia, która podgrzewa piekarnik do wysokiej temperatury, spalając brud i resztki jedzenia. Po ostygnięciu piekarnika wystarczy wytrzeć pozostałości.

Piekarniki kompaktowe z mikrofalą

Piekarnik kompaktowy z mikrofalą to wygoda i znacznie szybsze pieczenie. Wyposażony jest w funkcję grilla i programy automatyczne.

Piekarniki do zabudowy

Najlepiej nadają się do montażu w wysokich szafkach lub pod blatem.

Dlaczego zmieniają się etykiety energetyczne?

Od czasu ich wprowadzenia dwadzieścia lat temu, sukces etykiet energetycznych przyczynił się do rozwoju produktów energooszczędnych. Chociaż początkowo większość modeli była najniższych klas, tj. E, F, G, nowe modele były coraz bardziej energooszczędne. Dzisiaj większość produktów ma najwyższą klasę, czyli A+++, A++, A.

Chociaż pod względem efektywności energetycznej to pozytywny wynik, jednak rozróżnienie produktów pod kątem wydajności jest obecnie dość utrudnione. Klienci często myślą, iż kupując produkt klasy A+ wybierają jeden z najbardziej wydajnych na rynku, podczas gdy w rzeczywistości czasami kupują produkt średnio lub nawet najmniej wydajny.

Aby ułatwić konsumentom zrozumienie i porównanie produktów, Unia Europejska zdecydowała o zmianie skali. Produkty będą klasyfikowane w skali od A do G. W związku z tym istniejące produkty będą przechodzić do nowych klas i ich obecne klasy ulegną przeskalowaniu od A do G. Te zmiany wpłyną na całą gamę produktów objętych etykietą energetyczną.

Zgodnie z harmonogramem zmian klas energetycznych w Unii Europejskiej, w naszym katalogu nowa klasyfikacja objęta lodówki, chłodziarki do wina oraz zmywarki.

Nowe etykiety energetyczne od marca 2021 r.

Stare etykiety

Nowe etykiety energetyczne od marca 2021 r.

kod QR

A+++ w nowej skali to B

czytelniejsze piktogramy

Bamia

Urządzenia AGD często stanowią centralny element kuchni, dlatego chcemy, aby świetnie się prezentowały, a jednocześnie były łatwe i wygodne w obsłudze. Urządzenia GoodHome wyposażyliśmy w wiele wygodnych funkcji, które uczynią pieczenie przyjemniejszym oraz zmniejszą zużycie energii, takich jak:

- ułatwiający obsługę, intuicyjny, dotykowy interfejs
- oszczędzające energię oświetlenie LED okapu
- funkcja ekonomicznego gotowania w piekarniku



GoodHome

- Nawet 17 funkcji piekarnika z pyrolizą
- Dwa intuicyjne ekrany dotykowe
- Wstępne ustawienia pozwalają zapamiętać konkretne potrawy
- Funkcja zwiększenia mocy pozwala na szybsze podgrzewanie
- Funkcja ekonomicznego pieczenia włącza się i wyłącza w trakcie cyklu, aby oszczędzać energię



Piekarniki wielofunkcyjne



GoodHome

2298 zł

Piekarnik wielofunkcyjny Bamia

3663602434399

13 ustawień wstępnych do przygotowania konkretnych potraw, zegar i funkcja zwiększenia mocy umożliwiają szybsze podgrzewanie, funkcja pieczenia Eco, podgrzewanie talerzy ciemna stal nierdzewna, GHMF71



A

71
litrów

13
funkcji



COOKE & LEWIS

898 zł

Piekarnik wielofunkcyjny

3663602429555

intuicyjny wyświetlacz niskie zużycie energii czarny, CLMFBLa

A

70
litrów

9
funkcji

Piekarniki wielofunkcyjne



648 zł

Piekarnik statyczny

3663602429487

satyna/czarny, ST60X53X50

A

65
litrów

4
funkcje



beko

848 zł

Piekarnik wielofunkcyjny

8690842017711

funkcja grill drzwi z pełnego szkła wyświetlacz semisensorowy łatwe czyszczenie biały, BIE24301W

A

71
litrów

6
funkcji



beko

998 zł

Piekarnik wielofunkcyjny

8690842133237

łatwe w czyszczeniu powłoki katalityczny i parowy system czyszczenia stal nierdzewna, BQM22301XC 8690842133206 czarny, BQM24301BCS

A

70
litrów

8
funkcji



Pełno-wymiarowy piekarnik z mikrofalą

GoodHome

2898 zł

Piekarnik z mikrofalą Bamia

3663602434429

działa jako pełnowymiarowy piekarnik lub z szybkością kuchenki mikrofalowej o mocy 800 W dwa intuicyjne ekrany dotykowe ustawienia wstępne do przygotowania konkretnych potraw ustawienie zwiększenia mocy pozwala na szybsze podgrzewanie funkcje pieczenia Eco 60 cm, ciemna stal nierdzewna, GHOM71



B

71
litrów

9
funkcji

Piekarniki z pyrolizą



COOKE & LEWIS

1498 zł

Piekarnik z pyrolizą

3663602429586

samoczyszczenie pirolityczne stal nierdzewna CLPYSTa

A

70
litrów

10
funkcji

Piekarniki kompaktowe z mikrofalą



GoodHome

2698 zł

Piekarnik kompaktowy z mikrofalą Bamia

3663602434412

12 ustawień wstępnych do przygotowania konkretnych potraw
funkcja zwiększenia mocy pozwala na szybsze podgrzewanie
minutnik oraz wstrzymywanie funkcji pieczenia
kolorowy ekran TFT i intuicyjne sterowanie za pomocą
centralnego pokrętkła
ciemna stal nierdzewna, GHCOM50

5 lat
gwarancji



50
litrów

5
funkcji

Kuchenki mikrofalowe



Porada Doroty

Kuchenka mikrofalowa do zabudowy

Decydując się na kuchenkę mikrofalową do zabudowy, warto wybrać taką, która designem i kolorem będzie pasować do pozostałych sprzętów w zabudowie, czyli np. piekarnika. Pozwoli to na uzyskanie spójnej wizualnie płaszczyzny ze sprzętami.



beko

798 zł

Kuchenka mikrofalowa do zabudowy

8690842195716

8 poziomów mocy, 900 W
8 programów automatycznych
stal nierdzewna
MQB25332BG

25
litrów

348 zł

Kuchenka mikrofalowa do zabudowy

3663602632610

6 poziomów mocy, 800 W
6 programów automatycznych

20
litrów



COOKE
& LEWIS

648 zł

Kuchenka mikrofalowa do zabudowy

3663602632627

3 poziomy mocy, 700 W
8 programów automatycznych

25
litrów

GoodHome

898 zł

Kuchenka mikrofalowa do zabudowy Bamia

3663602434443

innowacyjna funkcja otwierania na dotyk
5 poziomów mocy, 900 W
8 programów automatycznych
GHMO25EU

25
litrów

5 lat
gwarancji

beko

1098 zł

Kuchenka mikrofalowa do zabudowy

8690842083532

5 poziomów mocy, 900 W
8 programów automatycznych
biała, MGB25333WG

25
litrów

Płyty grzewcze

Trudno wyobrazić sobie kuchnię bez płyty grzewczej – to kuchenny „must-have”. Dlatego warto poznać zalety wszystkich dostępnych rodzajów płyt, aby wybrać tę, która najbardziej spełni nasze oczekiwania.

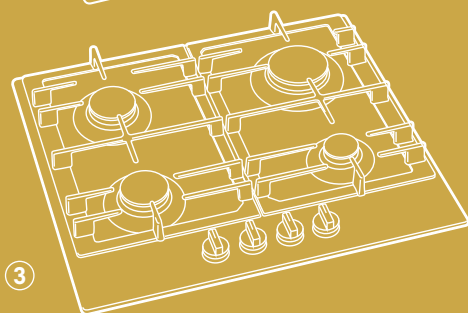
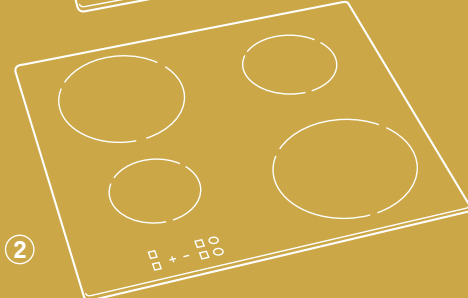
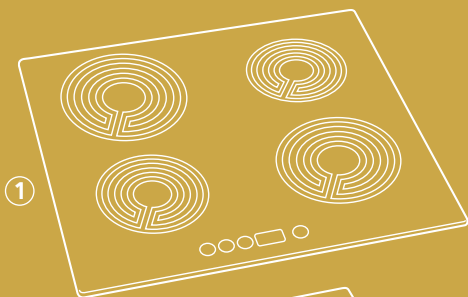

Zalety płyty grzewczej

1. Ceramiczne

Powierzchnia ze szkła ceramicznego jest trwała i odporna na wysoką temperaturę, a także praktyczna i łatwa w czyszczeniu.

2. Indukcyjne

Tego typu płyty grzewcze wymagają naczyń z dnem ferromagnetycznym (z żelaza lub stali nierdzewnej).

Płyty indukcyjne ogrzewają tylko garnki, a nie powierzchnię pod nimi, co przekłada się na oszczędność energii i pozostawia płytę w bezpiecznej, niskiej temperaturze.

3. Gazowe

Łatwe w obsłudze, energooszczędne i szybko nagrzewające się – idealny wybór dla wielu profesjonalnych kucharzy.

4. Inteligentne płyty grzewcze

Płyty grzewcze Bamia mogą być połączone z dowolnym okapem Bamia, dzięki czemu wyciągiem okapu można sterować za pomocą interfejsu płyty grzewczej.



Płyty ceramiczne

To wygodne urządzenie kuchenne ze szkła ceramicznego charakteryzuje się sprawnym przewodnictwem ciepłym zachodzącym tylko w wyznaczonych polach grzewczych. Gładka powierzchnia sprawia, że są niezwykle łatwe do utrzymania w czystości.

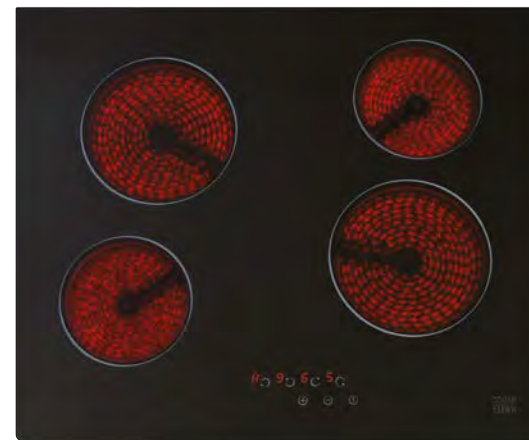

COOKE
& LEWIS

648 zł

Płyta ceramiczna 59 cm
3663602429517
4 strefy, 9 poziomów mocy
CLCER60A



beko

798 zł

Płyta ceramiczna 60 cm
8690842131318
4 strefy, 9 poziomów mocy, funkcja zwiększania mocy
zapewniająca szybsze nagrzewanie
HQC64401

Płyty indukcyjne

Dzięki technologii indukcyjnej płyty te szybko nagrzewają garnki, minimalnie tylko zwiększając temperaturę swojej powierzchni. Wymagają stosowania naczyń z dnem ferromagnetycznym (z żelaza lub stali nierdzewnej).



COOKE
&LEWIS

698 zł

Płyta indukcyjna 59 cm
3663602842309
4 strefy
9 poziomów mocy
CLIND60

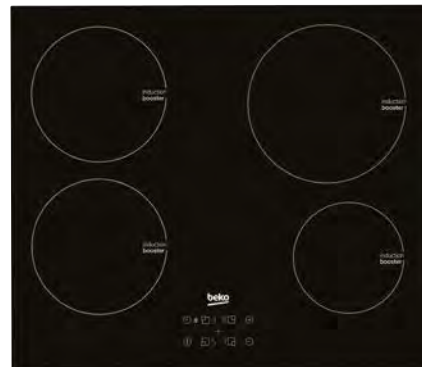

beko

948 zł

Płyta indukcyjna 60 cm
8690842401695
4 strefy
7 poziomów mocy
HQI64400MT



beko

848 zł

Płyta indukcyjna 30 cm
8690842030758
2 strefy
energooszczędna technologia
szybkie nagrzewanie
wąska płyta
HDMI32400DT

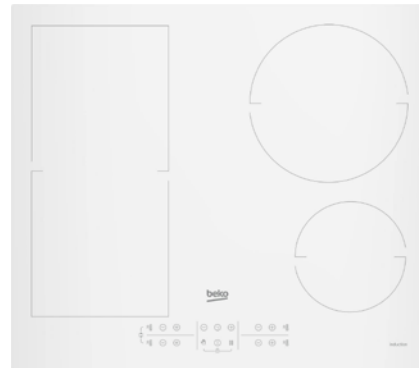

beko

1298 zł

Płyta indukcyjna 58 cm
8690842386619
4 strefy
technologia indukcyjna IndyFlex
HII64200FTW

Płyty gazowe 4-palnikowe

Niewątpliwą zaletą płyt gazowych jest łatwość regulacji źródła ciepła oraz szybkość podgrzewania potraw, dlatego ten rodzaj płyty ma wielu zwolenników nie tylko wśród profesjonalnych kucharzy.



COOKE
&LEWIS

398 zł

Płyta gazowa 59 cm
3663602842033
4 palniki, zabezpieczenie
na wypadek zgaśnięcia
płomienia, ruszt żeliwny
stal nierdzewna
H6351W11S



*Porada
Doroty*

Jaką płytę wybrać?

Każda płyta grzewcza ma swoich zwolenników, a wybór zależy od indywidualnych preferencji. Jednak tak jak każdy sprzęt kuchenny, również płyta może być elementem dekoracyjnym, dlatego warto, aby wpisywała się w charakter i kolorystykę kuchni. Standardem są płyty czarne, natomiast w Castoramie znajdziecie również białą płytę indukcyjną, a także płyty Bamia o niestandardowych wymiarach.



COOKE
&LEWIS

598 zł

Płyta gazowa 60 cm
3663602842194
4 palniki
powierzchnia z czarnego szkła
zabezpieczenie na wypadek zgaśnięcia płomienia
H6002P07IS

Inteligentne płyty grzewcze Bamia

Nasze płyty grzewcze GoodHome Bamia wykorzystują najnowszą wydajną technologię do gotowania indukcyjnego, oferując szereg różnych funkcji, takich jak zwiększanie mocy, pauza czy gotowanie na elastycznej strefie grzewczej. Każde urządzenie można połączyć z dowolnym okapem GoodHome, co umożliwia sterowanie wyciągiem okapu za pomocą interfejsu płyty grzewczej.



1998 zł

Płyta indukcyjna 80 cm z funkcją flexzone Bamia 3663602434375

strefa elastyczna, timer i funkcja zwiększenia mocy, funkcja wstrzymania gotowania, kolorowy ekran TFT 10 poziomów mocy, 4 strefy GHIHAC80



GoodHome

1798 zł

Płyta indukcyjna 60 cm z funkcją flexzone Bamia 3663602434368

strefa elastyczna, timer i funkcja zwiększenia mocy, funkcja wstrzymania gotowania, kolorowy ekran TFT 10 poziomów mocy, 4 strefy GHIHAC60



2798 zł

Płyta indukcyjna 90 cm z funkcją flexzone Bamia 3663602434382

strefa elastyczna, timer i funkcja zwiększenia mocy, funkcja wstrzymania gotowania, kolorowy ekran TFT 10 poziomów mocy, 5 stref GHIHAC90



Bamia płyta grzewcza

Jeden z naszych ulubionych produktów

4998 zł

Płyta indukcyjna 77 cm z wyciągiem i strefą flexzone 3663602434351 GHIHEF77

Cechy

- wyciąg wbudowany w płytę grzewczą
- poziom wyciągu automatycznie dopasowuje się do intensywności użytkowania płyty grzewczej
- uniwersalny ciemnoszary kolor
- strefa elastyczna
- funkcje: zwiększenia mocy, zegara, wstrzymania pieczenia
- intuicyjny dotykowy interfejs



A+ 65 dB(A) 800 m³ Filtr węglowy 40

Zestaw recyrkulacji 1 3663602480044 **498 zł**



Okapy

Jeśli chcesz cieszyć się funkcjonalnym miejscem do przyrządzania posiłków w domu, nie zapomnij o instalacji pochłaniacza zapachów. Okapy oczyszczają powietrze z oparów powstałych podczas gotowania, usuwają nadmiar wilgoci oraz eliminują intensywne zapachy gotowanych potraw. Są niezbędnym elementem wyposażenia każdej kuchni.

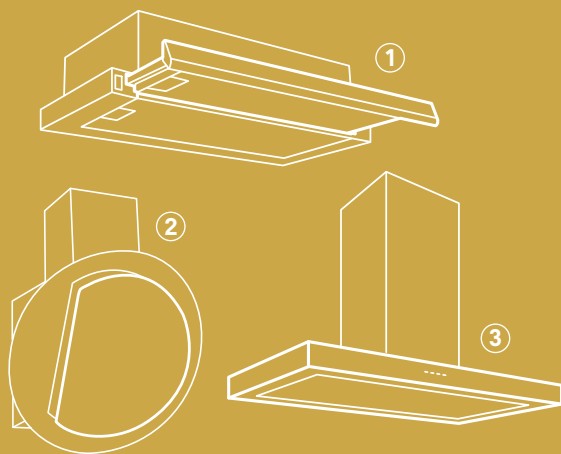

Typy okapów kuchennych:

1. Okapy podszafrkowe

Okapy teleskopowe sprawdzają się w zintegrowanych i kompaktowych kuchniach – można je szybko złożyć lub wysunąć, gdy potrzebujemy wydajnego wyciągu.

2. Okapy kominowe

Oprócz usuwania oparów i nieprzyjemnych zapachów usuwają też parę, tworząc komfortowe i czyste środowisko gotowania.

3. Okapy wyspowe

Okapy wyspowe to wspaniały sposób na wyeksponowanie centralnej strefy gotowania i przygotowania posiłków.

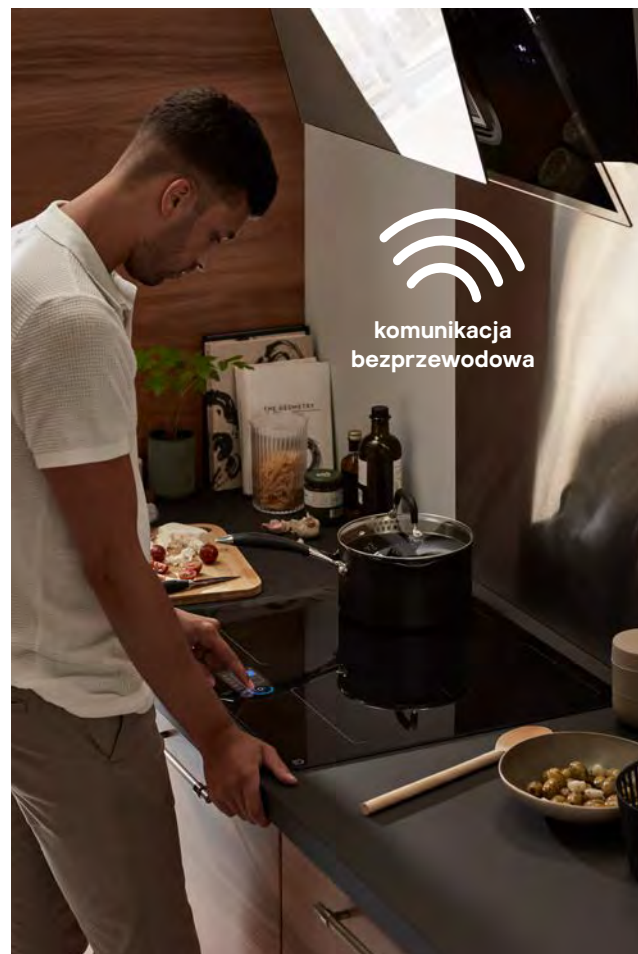

Zintegrowane sterowanie

Wszystkie płyty grzewcze GoodHome Bamia są kompatybilne z okapami GoodHome Bamia. W praktyce oznacza to, że płytę można połączyć z okapem, co umożliwi sterowanie wyciągiem okapu za pomocą interfejsu płyty.

GoodHome



5 lat gwarancji

1698 zł

Okap szklany okrągły Bamia 90 cm
3663602434313
wyposażony w silnik, uruchamiany ruchem ręki, diody LED z możliwością przyciemniania, poziom wyciągu zależny od intensywności użytkowania płyty grzewczej
szer. 90 cm, GHAGRO90

A++ 65 dB(A) 851 m³/h



5 lat gwarancji

1698 zł

Okap szklany Bamia 90 cm
3663602434320
wyposażony w silnik, uruchamiany ruchem ręki, diody LED z możliwością przyciemniania, poziom wyciągu zależny od intensywności użytkowania płyty grzewczej
szer. 90 cm, GHAGRE90

A++ 64 dB(A) 841 m³/h



5 lat gwarancji

1698 zł

Okap szklany z wysuwającym panelem Bamia 90 cm
3663602434337
wyposażony w silnik, uruchamiany ruchem ręki, diody LED z możliwością przyciemniania, poziom wyciągu zależny od intensywności użytkowania płyty grzewczej
szer. 90 cm, GHAGML90

A++ 64 dB(A) 843 m³/h

Inteligentne okapy Bamia

Okapy GoodHome Bamia to produkty, które zwiększą wygodę przygotowywania posiłków. Mają nowoczesny design i ciemną kolorystykę, która doskonale współgra z minimalistycznymi wnętrzami. Kominowe okapy GoodHome Bamia działają w obiegu otwartym. Zasysają powietrze wraz z zanieczyszczeniami, zapachami i parą wodną, po czym odprowadzają je na zewnątrz.

Okapy podszafkowe



158 zł

Okap podszafkowy z daszkiem
3663602429449, 60 cm, biały, CLVHW60A
w komplecie filtr, oświetla obszar gotowania
3663602429463, stal nierdzewna, CLVHS60A, **228 zł**

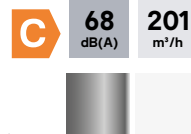

218 zł

Okap podszafkowy Ciarko
5904036021822, 50 cm, inox
w komplecie filtr, ZRD
5904036021839, 50 cm, biały, ZRD, **138 zł**

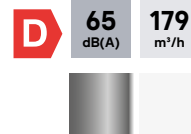

328 zł

Okap wewnętrzny
3663602842712, 60 cm, stal nierdzewna
w komplecie filtr, oświetla miejsce gotowania
CLCYS60

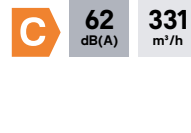

498 zł

Okap wewnętrzny
7612985764780, 70 cm, inox, oświetlenie LED, w komplecie filtr
aluminiowy przeciw tłuszczowy (z możliwością mycia w zmywarce)
FBI 705 GR
7612985764773, 52 cm, FBI 525 GR **448 zł**
Produkt dostępny od maja 2021 r.



348 zł

Okap szufladowy
3663602842415, 60 cm, biały
niska emisja hałasu, oświetlenie LED
w komplecie filtr aluminiowy przeciw tłuszczowy
CLTHW60
3663602842422, 60 cm, stal nierdzewna, CLTHS60 **328 zł**

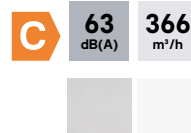

388 zł

Okap szufladowy
7612985572590, 50 cm, inox, oświetlenie LED
w komplecie filtr aluminiowy przeciw tłuszczowy
(z możliwością mycia w zmywarce)
FTC 532L GR/XS
7612985572606, 50 cm, biały, FTC 532L WH **388 zł**
dostępne także okapy 60 cm w kolorze inox, biały i czarny
Produkt dostępny od maja 2021 r.

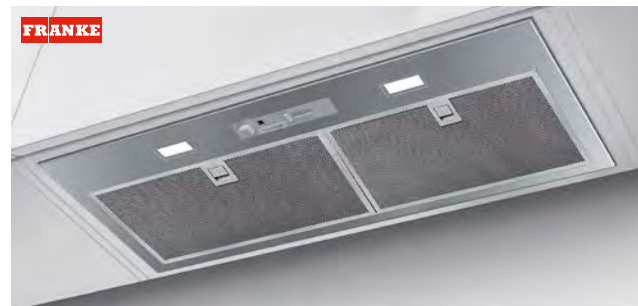
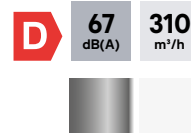

Okapy kominowe

COOKE & LEWIS

468 zł

Okap kominowy
3663602842521
60 cm
moc maksymalna 85,5 W
sterowanie przyciskami
w komplecie filtr aluminiowy
przeciw tłuszczowy
(z możliwością mycia w zmywarce)
stal nierdzewna
CLCHS60
3663602842538
90 cm, stal nierdzewna, CLCHS90 **548 zł**



Zdjęcie przedstawia model 60 cm.



COOKE & LEWIS

598 zł

Okap kominowy
3663602842576
60 cm
moc maksymalna 100 W
sterowanie dotykowe
w komplecie filtr aluminiowy przeciw tłuszczowy
(z możliwością mycia w zmywarce)
stal nierdzewna
CLBHS60
3663602842514
90 cm, stal nierdzewna, CLBHS90 **748 zł**



Zdjęcie przedstawia model 90 cm.



Zdjęcie przedstawia model 60 cm.

218 zł

Okap kominowy
3663602842460
60 cm
moc maksymalna 100,5 W
sterowanie przyciskami
w komplecie filtr aluminiowy
przeciw tłuszczowy (z możliwością
mycia w zmywarce)
czarny, CHB60
3663602842446
stal nierdzewna, CHS60 **248 zł**

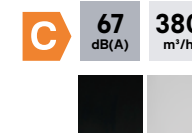

218 zł

Okap kominowy
3663602842453
60 cm
moc maksymalna 100,5 W
sterowanie przyciskami
w komplecie filtr aluminiowy
przeciw tłuszczowy (z możliwością
mycia w zmywarce)
biały, CHW60
3663602842491
50 cm, inox, CHS50 **228 zł**

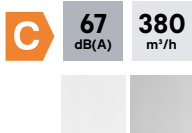

beiko

398 zł

Okap kominowy
8690842212598
60 cm
moc maksymalna 121 W
sterowanie przyciskami
w komplecie filtr
przeciw tłuszczowy
czarny, HCA62321B

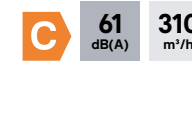

beiko

568 zł

Okap kominowy
8690842165696
60 cm
moc maksymalna 185 W
sterowanie przyciskami
w komplecie filtr
przeciw tłuszczowy węglowy
biały, HCA62320WH

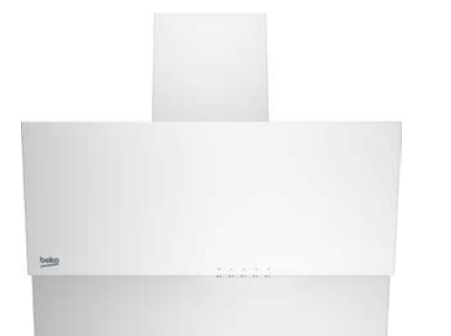
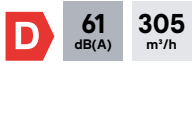

Okapy szklane



FRANKE

A++

59 dB(A)

700 m³/h

2448 zł

Okap wyspowy
7612985566803, 90 cm, inox
sterowanie dotykowe zintegrowane
z frontem, oświetlenie LED
w komplecie filtr przeciw tłuszczowy
ze stali szlachetnej
TALE 905 I XS
Produkt dostępny
od maja 2021 r.

COOKE
& LEWIS

428 zł

Okap szklany zaokrąglony
3663602842606
60 cm
moc maksymalna 100,5 W
sterowanie przyciskami
w komplecie filtr
alumiowy przeciw tłuszczowy
(z możliwością mycia w zmywarce)
czarny
CLCGB60
3663602842620
90 cm, czarny, CLCGB90 **638 zł**



C

65 dB(A)

339 m³/h

COOKE
& LEWIS

548 zł

Okap szklany LED
3663602842637
60 cm
moc maksymalna 108,5 W
sterowanie przyciskami
w komplecie filtr
alumiowy przeciw tłuszczowy
(z możliwością mycia w zmywarce)
stal nierdzewna, CLCGLEDS60



C

62 dB(A)

344 m³/h

Okapy wyspowe



COOKE
& LEWIS

2198 zł

Okap montowany w blat
3663602842729*
90 cm
4 ustawienia prędkości
sterowanie dotykowe
podnosi się płynnie nad blat
i chowa, gdy nie jest używany
stal nierdzewna
CLDHB90

A

68 dB(A)

618 m³/h

Zewnętrzny wyciąg

* Produkt nieprzeznaczony do użytku z kuchenkami gazowymi.



Porada Doroty

Okap nie tylko wysoko!

Sprytne rozwiązania w kuchni to coś, co uwielbiam! Do takich niewątpliwie należy okap wyspowy w blacie. W „stanie spoczynku” jest wsunięty w blat, dzięki czemu nie zakłóca harmonii płaskiej powierzchni blatu. Innym ciekawym rozwiązaniem jest wyciąg wbudowany w płytę grzewczą, jak w przypadku płyty Bamia (str. 159).

Zdjęcie przedstawia model 60 cm.

COOKE
& LEWIS

638 zł

Okap szklany skośny
3663602842675
60 cm
moc maksymalna 190 W
sterowanie dotykowe
w komplecie filtr alumiowy przeciw tłuszczowy
(z możliwością mycia w zmywarce)
CLAGB60
3663602842682
90 cm, czarny, CLAGB90 **698 zł**

C

62 dB(A)

569 m³/h

COOKE
& LEWIS

758 zł

Okap szklany skośny okrągły
3663602842668
60 cm
moc maksymalna 115 W
sterowanie dotykowe
w komplecie filtr
alumiowy przeciw tłuszczowy
(z możliwością mycia w zmywarce)
czarny, CLRGB60



C

62 dB(A)

537 m³/h

Chłodziarko-zamrażarki

Zmień swoją chłodziarkozamrażarkę na tę wyposażoną w system bezszronowy, który zapobiega gromadzeniu się szronu, dzięki czemu nie trzeba jej będzie regularnie rozmrażać.



beko

1798 zł

Lodówka do zabudowy
5944008006181
zużycie energii na dobę 0,785 kWh
system chłodzenia Semi No Frost
zdolność zamrażania 4 kg/24 h
czas przechowywania bez zasilania 13 h
oświetlenie LED
ICQFD373

F 38 dB(A) 275 litrów



beko

1048 zł

Lodówka podblatowa
8690842381355
zawiasy nożycowe 3D
czas przechowywania bez zasilania 10 h
zdolność zamrażania 2 kg/24 h
niezawodność
BU1153HCN

F 37 dB(A) 125 litrów



beko

1898 zł

Lodówka do zabudowy Blue Light
8690842384981
zużycie energii na dobę 0,785 kWh
system chłodzenia Semi No Frost
zdolność zamrażania 3,5 kg/24 h
czas przechowywania bez zasilania 13 h
oświetlenie LED
system Active Fresh
Blue Light zapewnia dłuższą świeżość owoców i warzyw
ICQFVD373

F 38 dB(A) 275 litrów



1198 zł

Chłodziarka do wina do zabudowy
5059340094205
szer. 15 cm
stal
Produkt dostępny od maja 2021 r.



1648 zł

Chłodziarka do wina do zabudowy
5059340094229
szer. 30 cm
stal
Produkt dostępny od maja 2021 r.



Porada Doroty

Położenie ma znaczenie

Czy wiesz, że na jakość wina ma również wpływ to, w jaki sposób odołożymy je do chłodziarki? Butelki zawsze powinny być przechowywane w pozycji poziomej, etykietą do góry – tak by korki pozostały

w styczności z winem. W przeciwnym razie korki mogą wyschnąć i rozszczelnić zamknięcie, co doprowadzi do utlenienia i zepsucia wina. A tego nikt z nas by nie chciał!



1098 zł

Chłodziarka do wina do zabudowy
5059340094199
szer. 15 cm
czarne szkło
Produkt dostępny od maja 2021 r.



1498 zł

Chłodziarka do wina do zabudowy
5059340094212
szer. 30 cm
czarne szkło
Produkt dostępny od maja 2021 r.



37,98 zł

Filtr węglowy do winiarki
5059340139234

GoodHome

Chłodziarki do wina

Chłodziarka do wina stanowi efektowny dodatek do każdej kuchni i pozwala zaoszczędzić miejsce w lodówce. Zapewnia również optymalną temperaturę, w jakiej wino powinno być przechowywane.

Zmywarki

Zmywarka do naczyń pozwoli nie tylko oszczędzić czas, ale również ilość wody w stosunku do mycia ręcznego, dając przy tym lepszy efekt. Ograniczy również kontakt skóry z bakteriami, drobnoustrojami oraz detergentami.



beko

1198 zł

Zmywarka do zabudowy 60 cm
8690842391057
wskaźnik poziomu soli i nablyszczacza
5 programów
programy szybkiego mycia
– mini 30 min i 58 min
DIN15Q20

E 48 db(A) 12,9 l



beko

1098 zł

Zmywarka do zabudowy 45 cm
8690842391088
5 programów
programy szybkiego mycia
– mini 30 min i 58 min
DIS15Q20

E 48 db(A) 11,9 l



COOKE & LEWIS

1198 zł

Zmywarka do zabudowy 60 cm
3663602632559
CLFSDISHEU **A++**
5059340123301
CLFSDISHEU1 **E**
E7 programów
programy szybkiego mycia
– szybkie 40 minut lub 1 godzina

45 db(A) 10 l



COOKE & LEWIS

1098 zł

Zmywarka do zabudowy 45 cm
3663602632542
CLSLEDISHEU **A++**
5059340123325
CLSLEDISHEU1 **E**
8 programów
programy szybkiego mycia
– szybkie 40 minut lub 1 godzina

47 db(A) 9 l



Ściany i podłogi

Spośród wielu rozwiązań wykończenia powierzchni w kuchni warto wybrać gres i panele winylowe, które łączą piękno różnorodnych wzorów z wysoką użytecznością i wygodą w utrzymaniu czystości.

99,98 zł/m²

Gres Soft cream

8021122901961

wym. 15 x 100 cm

mrozoodporny, rektyfikowany

V kl. ścieralności, antypoślizgowość R10

opak. 1,23 m² **122,98 zł/opak.**

8021122901947 Gres Soft ash

8021122901985 Gres Soft nut



138 zł/m²

Gres Toronto

5902767920568

wym. 60 x 120 cm

mrozoodporny, rektyfikowany

III kl. ścieralności

opak. 1,44 m² **198,72 zł/opak.**



Porada Doroty

Ponadczasowa elegancja!

Płytki wielkoformatowe to trend, który powrócił do wnętrza i doskonale sprawdza się w kuchniach. Duże, gładkie, surowe powierzchnie idealnie podkreślą charakter nowoczesnego wnętrza, ale też będą

stanowiąc piękne tło dla mebli w bardziej rustykalnym stylu. Płytki z imitacją marmuru wprowadzą klasyczną elegancję do wnętrza, nadając mu ponadczasowego wymiaru.

kupuj na

 **castorama.pl**



148 zł/m²

Gres Metal Silver
8435311508181
wym. 60 x 120 cm
mrozoodporny, rektyfikowany
III kl. ścieralności
opak. 1,44 m² **213,12 zł/opak.**



248 zł/m²

Gres Lancaster
5902767921961
wym. 80 x 160 cm
mrozoodporny, rektyfikowany
II kl. ścieralności
opak. 1,28 m² **317,44 zł/opak.**

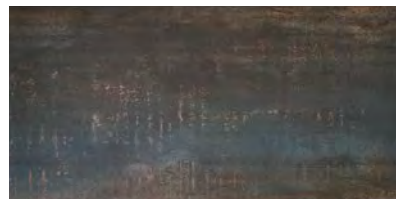

148 zł/m²

Gres Metal Iron
8435311508143
wym. 60 x 120 cm
mrozoodporny, rektyfikowany
II kl. ścieralności
opak. 1,44 m² **213,12 zł/opak.**



24,98 zł

Listwa MDF Square
5059340097930, biała
wym. 14 x 94 x 2000 mm
cena nie obejmuje taśmy
i zasilacza LED
Zestaw profili do listwy 2 m
5901508312624
44,98 zł/opak.



59,98 zł

Farba renowacyjna do płytek ściennych i boazerii
GoodHome 0,75 l
3663602584308
kolor new haven, mat
79,97 zł/l



59,98 zł

Farba renowacyjna do podłóg i schodów
GoodHome 0,75 l
3663602584957
kolor sedona, mat
79,97 zł/l



Wodoodporne panele winylowe



59,98 zł/m²

Panel winylowy
5902188791082, Grey Stone
wym. 665 x 665 mm, gr. 2,2 mm, klejony
opak. 4,864 m² **291,74 zł/opak.**
5902188791075, Dark Stone
5902188791051, Calm Beige Stone
5902188791068, Brown Stone



odporne na wilgoć wytrzymałe łatwe w montażu



69,98 zł/m²

Panel winylowy SPC Dąb Flamenco
5907555422101
wym. 295 x 1280 mm, gr. 4 mm
4-stronna V-fuga, szeroka deska, montaż na klik
opak. 3,02 m² **211,34 zł/opak.**



69,98 zł/m²

Panel winylowy SPC Dąb Ramsey
5907555421708
wym. 192 x 1280 mm, gr. 4 mm
4-stronna V-fuga, montaż na klik
opak. 1,97 m² **137,86 zł/opak.**



89,98 zł/m²

Panel winylowy SPC Flowstone Jugendstil
4003992478556
wym. 310 x 621 mm, gr. 4,5 mm
montaż na klik
opak. 2,31 m² **207,85 zł/opak.**



69,98 zł/m²

Panel winylowy SPC Dąb Roseburn
5907555422088
wym. 295 x 1280 mm, gr. 4 mm
4-stronna V-fuga, szeroka deska, montaż na klik
opak. 3,02 m² **211,34 zł/opak.**



89,98 zł/m²

Panel winylowy SPC Construct
5907501811157
wym. 295 x 600 mm, gr. 5 mm
4-stronna V-fuga, montaż na klik
opak. 1,95 m² **175,46 zł/opak.**



69,98 zł/m²

Panel winylowy SPC Dąb Borgo
5907555422095
wym. 295 x 1280 mm, gr. 4 mm
4-stronna V-fuga, szeroka deska, montaż na klik
opak. 3,02 m² **211,34 zł/opak.**



99,98 zł/m²

Panel winylowy SPC Bright Heaven
4003992534023
wym. 203 x 1290 mm, gr. 4,5 mm
4-stronna V-fuga, montaż na klik
opak. 2,356 m² **235,55 zł/opak.**



Zaplanuj swoją kuchnię

Stwórz zabudowę z szafkami Caraway

Szafki kolumnowe Caraway* są dostępne w dwóch wysokościach (standardowa i wysoka) i w trzech szerokościach (30, 50 i 60 cm). Idealnie nadają się zarówno do przechowywania, jak i zabudowy urządzeń. Można je łączyć z gamą wysuwanych produktów Pebre i szufladami Soto, aby maksymalnie wykorzystać przestrzeń.

Szafki standardowe o wysokości 216 cm**

Szafki kolumnowe

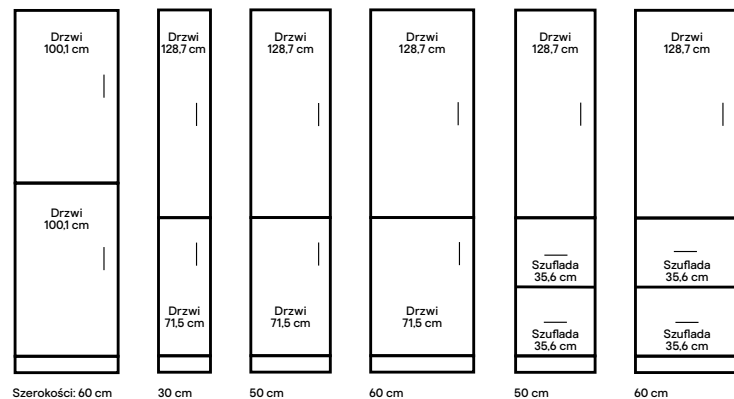

Regały

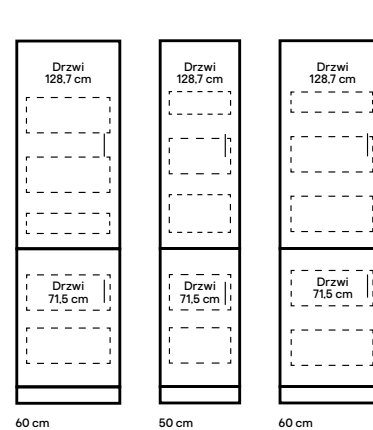
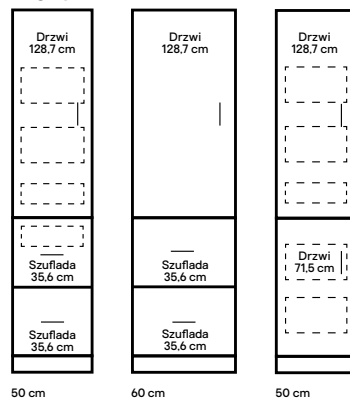

Kosz cargo wysuwany

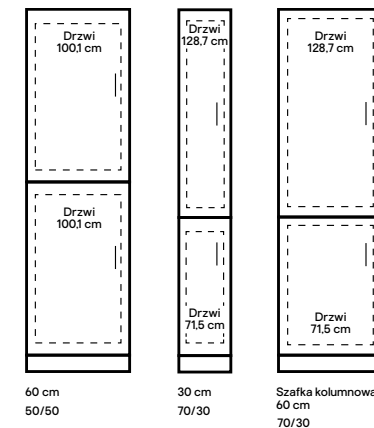

Lodówkozamrażarka

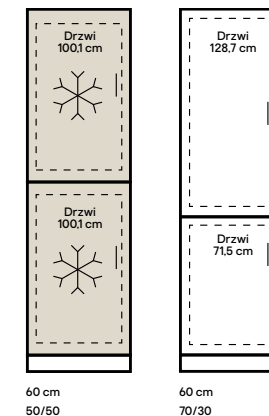

Szafki wysokie o wysokości 234 cm**

Szafki kolumnowe

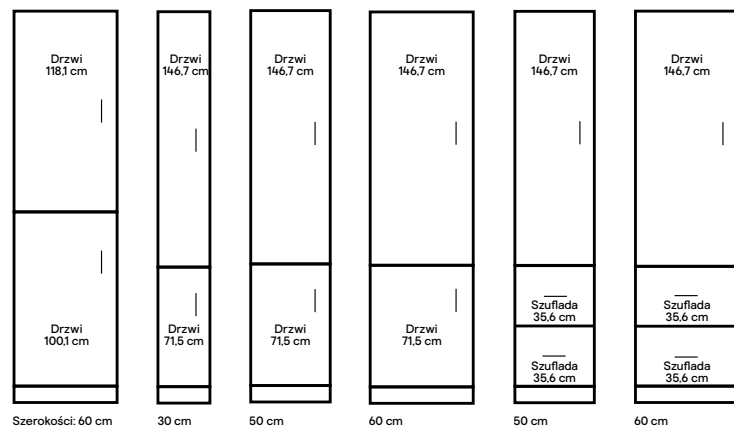

Regały

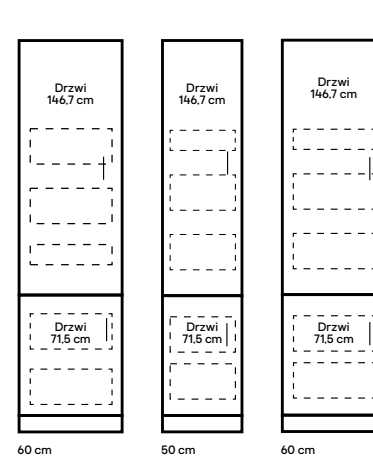
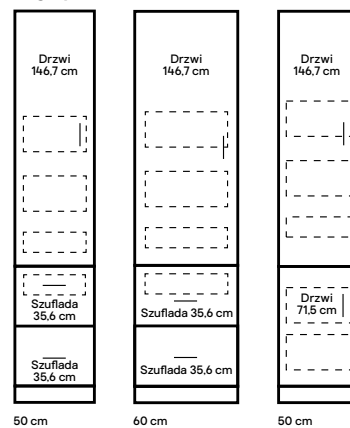

Kosz cargo wysuwany

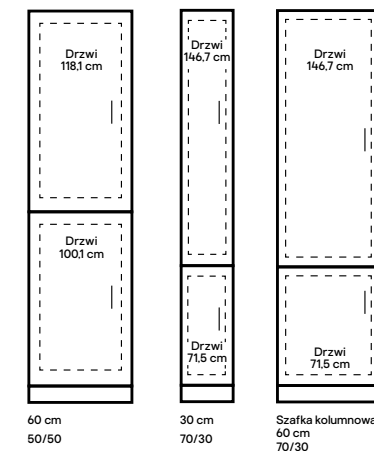

Lodówkozamrażarka

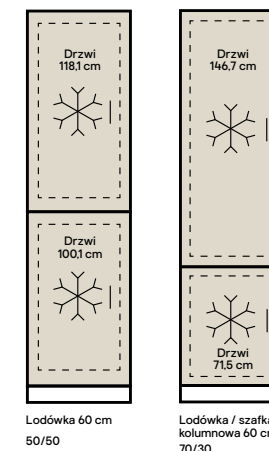

Aby utworzyć te konfiguracje, należy zakupić wybrane komponenty oddzielnie. Szkice służą jedynie do celów ilustracyjnych.

* Szafki kolumnowe Caraway składają się z odpowiedniego zestawu półek oraz paneli maskujących. Oba te elementy należy zakupić osobno. Ponadto dostępne są oddzielnie drzwi, rozwiązania do przechowywania wewnętrznych, szuflady, zawiasy, uchwyty, akcesoria i urządzenia.

** Przedstawione wymiary dotyczą wysokości szafki z nóżkami meblowymi o wysokości 15 cm. Nóżki można regulować w zakresie wysokości od 12,5 cm do 19,5 cm, aby zniwelować nierówności podłoża.



Objaśnienie symboli urządzeń

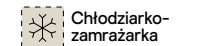

Chłodziarko-zamrażarka

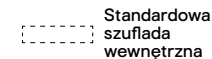

Standardowa szuflada wewnętrzna

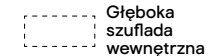

Głęboka szuflada wewnętrzna

Urządzenia i szuflady wewnętrzne są dostępne osobno.



Nie zapomnij...

wybrać właściwego zestawu półek do szafki kolumnowej (patrz strona 181)

W modułach o szerokości 30 cm system przechowywania wysuwa się razem z drzwiami. W modułach o szerokości 60 cm drzwi szafki są mocowane na zawiasach i system przechowywania nie wysuwa się razem z drzwiami.



Zaplanuj wyposażenie swojej kuchni

Szafki do zabudowy urządzeń Caraway*

Stwórz aranżację urządzeń dopasowaną do Twojego projektu kuchni.

Wysokość szafki dolnej 87 cm**

Wszystkie wysokości są dostosowane do standardowych szafek dolnych o wysokości 87 cm.**



Szafki standardowe o wysokości 216 cm**

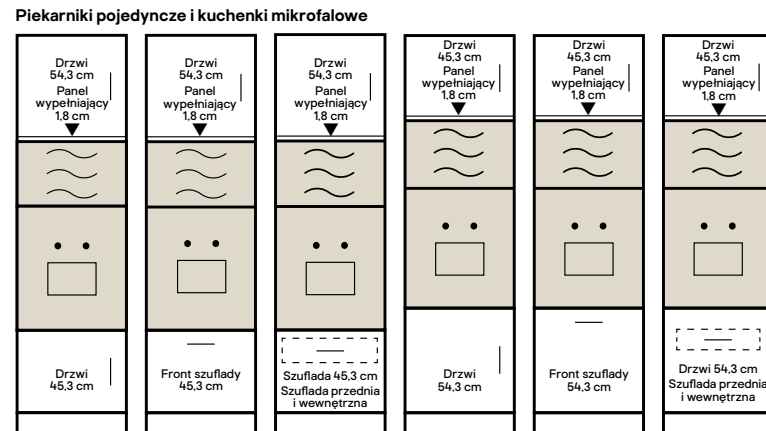
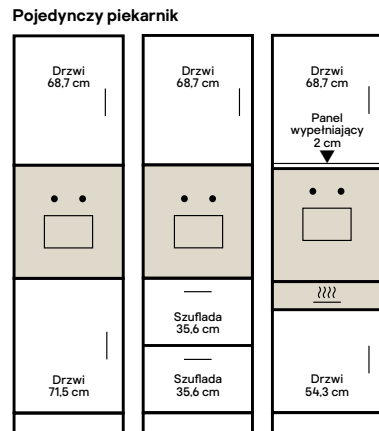

Szafki wysokie o wysokości 234 cm**

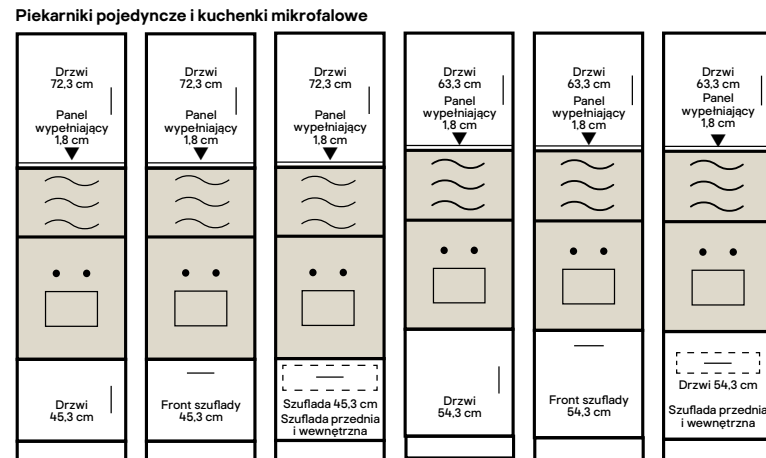
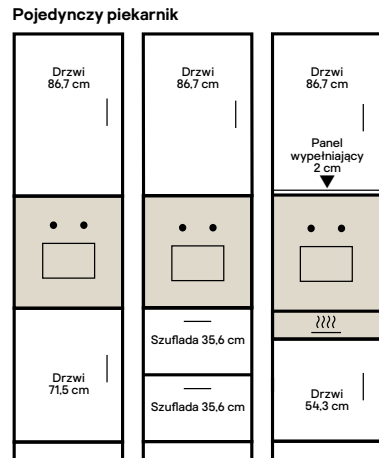

Objaśnienie symboli urządzeń



Urządzenia i szuflady wewnętrzne są dostępne osobno.



* Szafki kolumnowe Caraway składają się z odpowiedniego zestawu półek oraz paneli maskujących. Oba te elementy należy zakupić osobno. Ponadto dostępne są oddzielnie drzwi, rozwiązania do przechowywania wewnętrznego, szuflady, zawiasy, uchwyty, akcesoria i urządzenia.

** Przedstawione wymiary dotyczą wysokości szafki z nóżkami meblowymi o wysokości 15 cm.

Nóżki można regulować w zakresie wysokości od 12.5 cm do 19.5 cm, aby zniwelować nierówności podłoża.

Aby utworzyć te konfiguracje, należy zakupić wybrane komponenty oddzielnie. Szkice służą jedynie do celów ilustracyjnych. Rozmiary paneli wypełniających przedstawione na schematach są podane jako wskazówka i mogą wymagać dostosowania w zależności od rozmiaru urządzeń.



Twój przewodnik po... szafkach dolnych i kolumnowych

Szafki dolne Caraway

Nasze szafki dolne są dostępne w dwóch wysokościach i w bogatej gamie szerokości. Do wyboru są dwie opcje narożne (zaślepiąca lub w kształcie litery L), które są zgodne z szufladami standardowymi, głębokimi i wewnętrznymi.



Wszystkie nasze szafki dolne Caraway (30 cm i szersze) są wyposażone w metalowy wspornik frontu oraz regulowaną tylną szynę. Ułatwia to montaż zlewozmywaków, płyt grzewczych i blatów.

Mogą być również używane jako

Opis/rozmiar	Kolor/wykończenie	zł	Szafka z wieloma szufladami	Szafka zlewozmywakowa	Szafka narożna
Szafka dolna 15 cm Szer. 15 cm x gł. 57 cm x wys. 87 cm	Biały 3663602637394	8798 zł	-	-	-
Szafka dolna 30 cm Szer. 30 cm x gł. 57 cm x wys. 87 cm	Biały 3663602637417	108 zł	-	-	-
Szafka dolna 40 cm Szer. 40 cm x gł. 57 cm x wys. 87 cm	Biały 3663602637424	118 zł	Tak	-	-
Szafka dolna 50 cm Szer. 50 cm x gł. 57 cm x wys. 87 cm	Biały 3663602637448	128 zł	Tak	Tak	-
Szafka dolna 60 cm Szer. 60 cm x gł. 57 cm x wys. 87 cm	Biały 3663602637455	148 zł	Tak	Tak	-
Szafka dolna 80 cm Szer. 80 cm x gł. 57 cm x wys. 87 cm	Biały 3663602637462	178 zł	Tak	Tak	Tak
Szafka dolna 100 cm Szer. 100 cm x gł. 57 cm x wys. 87 cm	Biały 3663602637479	198 zł	Tak	Tak	Tak

Zestaw listew do izolacji termicznej AGD

Taśmy odprowadzające ciepło, które chronią przyległe drzwi przed działaniem wysokiej temperatury emitowanej przez urządzenia kuchenne.

Opis/rozmiar	Kolor/wykończenie	zł
Listwa ochronna Do zabudowy pojedynczego piekarnika, otwór 60 cm	Srebrny 3663602643548	2798 zł
Listwa ochronna Do zabudowy piekarników podwójnych, wysokiej zabudowy, otwór 90 cm	Srebrny 3663602643555	3298 zł

Podblatowa zabudowa piekarnika

Opis/rozmiar	Kolor/wykończenie	zł	Może być także używana jako szuflada na zlewozmywak
Szafka do zabudowy piekarnika 60 cm Szer. 60 cm x gł. 57 cm x wys. 87 cm	Biały 3663602637554	118 zł	-

Szafki dolne narożne

Opis/rozmiar	Kolor/wykończenie	zł	Może być także używana jako szafka narożna
Szafka dolna narożna 93 cm Szer. 93 cm x gł. 93 cm x wys. 87 cm	Biały 3663602637486	258 zł	Tak
Zaśleпка do szafek dolnych 100 cm i 80 cm oraz szafki wiszącej 60 cm, gdy są używane w zaślepionym narożniku	Biały 3663602637561	2998 zł	-

Szafki dolne półwysokie z szufladami

Opis/rozmiar	Kolor/wykończenie	zł
Szafka dolna półwysoka z szufladami 40 cm Szer. 40 cm x gł. 57 cm x wys. 51 cm	Biały 3663602638001	9998 zł
Szafka dolna półwysoka z szufladami 50 cm Szer. 50 cm x gł. 57 cm x wys. 51 cm	Biały 3663602638018	108 zł
Szafka dolna półwysoka z szufladami 60 cm Szer. 60 cm x gł. 57 cm x wys. 51 cm	Biały 3663602638025	118 zł

Szafki dolne narożne

Szafka narożna w kształcie litery L

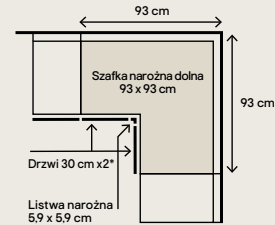

* Szafki te wymagają zawiasów szerokokątnych, aby umożliwić pełne otwarcie.

Szafka narożna zaślepiąca – 80 cm

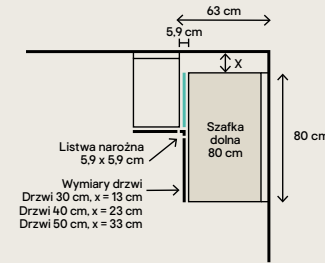

Nasze zaślepięne szafki narożne można regulować, aby umożliwić korzystanie z drzwi o różnych rozmiarach i odpowiednio dopasować narożnik, co pomaga w pokonaniu wszelkich przeszkód w procesie planowania.

Szafka narożna zaślepiąca – 100 cm

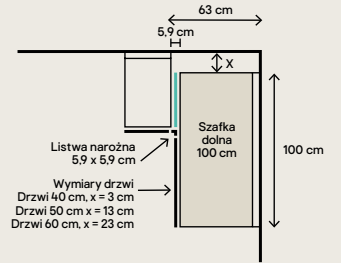

Szafki wiszące narożne

Szafka wisząca narożna w kształcie litery L

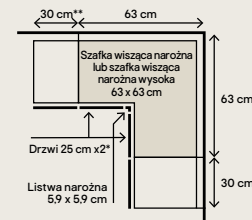

* Szafki te wymagają zawiasów szerokokątnych, aby umożliwić pełne otwarcie.

** Użyj szafki wiszącej 30 cm, aby wyrównać ją z dolną szafką w odległości 93 cm od rogu.

Szafka wisząca narożna zaślepiąca – 60 cm

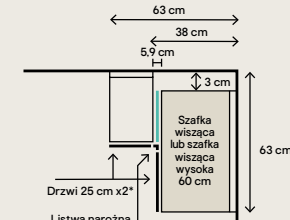

Opcjonalny panel maskujący blokuje szafkę i zapobiega wypadaniu zawartości

Szafka wisząca narożna – 63 cm

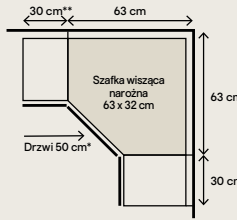

Szafki kolumnowe Caraway z półkami i do zabudowy urządzeń

Szafki kolumnowe są dostępne w dwóch wysokościach i trzech szerokościach. Mają one możliwość połączenia z szufladami wewnętrznymi w celu utworzenia regałów do przechowywania.

Szafki kolumnowe standardowe i wysokie**

Opis/rozmiar	Kolor/wykończenie	zł
Szafka kolumnowa standardowa 60 cm Szer. 60 cm x gł. 57 cm x wys. 216 cm	Biały – panele maskujące* 3663602637882	168 zł
	Biały – zestaw półek 3663602637868	128 zł
Szafka kolumnowa wysoka 60 cm Szer. 60 cm x gł. 57 cm x wys. 234 cm	Biały – panele maskujące* 3663602637905	178 zł
	Biały – zestaw półek 3663602637868	128 zł

Standardowa i wysoka zabudowa AGD***

Opis/rozmiar	Kolor/wykończenie	zł
Zabudowa urządzenia 60 cm o standardowej wysokości Szer. 60 cm x gł. 57 cm x wys. 216 cm	Biały – panele maskujące* 3663602637882	168 zł
	Biały – zestaw półek 3663602637875	128 zł
Wysoka zabudowa urządzenia 60 cm Szer. 60 cm x gł. 57 cm x wys. 234 cm	Biały – panele maskujące* 3663602637905	178 zł
	Biały – zestaw półek 3663602637875	128 zł

Zestawy półek – zawartość opakowania

Do szafek kolumnowych standardowych i wysokich	Do standardowej i wysokiej zabudowy AGD
W zestawie cztery regulowane półki i jedna półka stała. Dostępne szerokości 30, 50 i 60 cm. 3663602637844 Zestaw półek do słupka 30 cm 8998 zł 3663602637851 Zestaw półek do słupka 50 cm 118 zł 3663602637868 Zestaw półek do słupka 60 cm 128 zł	W zestawie jedna półka piekarnika, jedna półka stała i dwie półki regulowane. Dostępne tylko w wersji 60 cm. 3663602637875 Zestaw półek do słupka AGD 60 cm 128 zł

Jeśli potrzebujesz szafkę o szer. 30 lub 50 cm, kup szafkę o szer. 60 cm i dostosuj jej tylny panel do wymaganej szerokości poprzez odpowiednie jego docięcie.

Wszystkie elementy wyposażenia, w tym zawiasy, drzwi, panele maskujące i uchwyty, należy zakupić oddzielnie.

* W zestawie dwa panele maskujące i jeden panel tylny. ** Do użycia ze wszystkimi konfiguracjami pokazanymi na stronach 176-177. *** Do użycia ze wszystkimi konfiguracjami pokazanymi na stronach 178-179. Przedstawione wymiary dotyczą wysokości szafki z nóżkami meblowymi o wysokości 15 cm. Nóżki można regulować w zakresie wysokości od 12,5 cm do 19,5 cm, aby zniwelować nierówności podłogi. Ceny zestawu półek obejmują górę, półki i podstawę z nóżkami.







Twój przewodnik po... szafkach wiszących

Szafki wiszące i poziome Caraway

Nasze szafki wiszące są dostępne w trzech wysokościach – 36, 72 lub 90 cm – i mogą być używane jako wąskie szafki dolne, jeśli dodamy do nich nóżki. Zapewnia to elastyczność pozwalającą na maksymalne wykorzystanie szafek w ograniczonych przestrzeniach. Regulowane wsporniki do montażu naściennego, dostępne w trzech wersjach narożnych, ułatwiają wypoziomowanie.

Szafki wiszące

Głębokość 32 cm
W zestawie dwie półki

Opis/rozmiar	Kolor/ wykończenie	zł	Mogą być również używane jako	
			Drzwi składane	Narożne
 Szafka wisząca 15 cm Szer. 15 cm x gl. 32 cm x wys. 72 cm	Biały 3663602637578	61,98 zł	-	-
 Szafka wisząca 25 cm Szer. 25 cm x gl. 32 cm x wys. 72 cm	Biały 3663602637585	67,98 zł	-	-
 Szafka wisząca 30 cm Szer. 30 cm x gl. 32 cm x wys. 72 cm	Biały 3663602637592	74,98 zł	-	-
	Dąb 3663602637929	79,98 zł	-	-
 Szafka wisząca 40 cm Szer. 40 cm x gl. 32 cm x wys. 72 cm	Biały 3663602637608	79,98 zł	Tak	-
	Biały 3663602637622	86,98 zł	Tak	-
 Szafka wisząca 50 cm Szer. 50 cm x gl. 32 cm x wys. 72 cm	Dąb 3663602637936	89,98 zł	-	-
	Biały 3663602637639	94,98 zł	Tak	Tak
 Szafka wisząca 60 cm Szer. 60 cm x gl. 32 cm x wys. 72 cm	Biały 3663602637646	118 zł	Tak	-
	Biały 3663602637653	148 zł	Tak	-

Szafki wiszące narożne

Opis/rozmiar	Kolor/ wykończenie	zł	Mogą być również używane jako	
			Drzwi składane	Narożne
 Szafka wisząca narożna 63 cm Szer. 63 cm x gl. 63 cm x wys. 72 cm	Biały 3663602637660	158 zł	-	Tak

Szafki wiszące wysokie

Głębokość 32 cm
W zestawie dwie półki

Opis/rozmiar	Kolor/ wykończenie	zł	Mogą być również używane jako	
			Drzwi składane	Narożne
 Szafka wisząca 15 cm Szer. 15 cm x gl. 32 cm x wys. 90 cm	Biały 3663602637684	69,98 zł	-	-
 Szafka wisząca 25 cm Szer. 25 cm x gl. 32 cm x wys. 90 cm	Biały 3663602637691	74,98 zł	-	-
	Biały 3663602637707	79,98 zł	-	-
 Szafka wisząca 30 cm Szer. 30 cm x gl. 32 cm x wys. 90 cm	Dąb 3663602637943	89,98 zł	-	-
	Biały 3663602637714	84,98 zł	-	-
 Szafka wisząca 40 cm Szer. 40 cm x gl. 32 cm x wys. 90 cm	Biały 3663602637738	94,98 zł	-	-
	Dąb 3663602637950	99,98 zł	-	-
 Szafka wisząca 60 cm Szer. 60 cm x gl. 32 cm x wys. 90 cm	Biały 3663602637745	108 zł	-	Tak

Szafki wiszące narożne wysokie

Opis/rozmiar	Kolor/ wykończenie	zł	Mogą być również używane jako	
			Drzwi składane	Narożne
 Szafka wisząca narożna wysoka 63 cm Szer. 63 cm x gl. 63 cm x wys. 90 cm	Biały 3663602637776	178 zł	-	Tak





Szafki wiszące trapezowe wysokie

Opis/rozmiar	Kolor/ wykończenie	zł	Mogą być również używane jako	
			Drzwi składane	Narożne
 Szafka wisząca trapezowa narożna 63 cm Szer. 63 cm x gl. 63 cm x wys. 90 cm	Biały 3663602638421	198 zł	-	Tak

Szafki wiszące trapezowe narożne

Opis/rozmiar	Kolor/ wykończenie	zł	Mogą być również używane jako	
			Drzwi składane	Narożne
 Szafka wisząca trapezowa narożna 63 cm Szer. 63 cm x gl. 63 cm x wys. 72 cm	Biały 3663602638414	178 zł	-	Tak



Szafki poziome

Opis/rozmiar	Kolor/ wykończenie	Wymiary zewnętrzne szer. x gl. x wys. (cm)	zł
 Szafka wisząca pozioma 40 cm	Biały 3663602637790	40 x 32 x 36	49,98 zł
 Szafka wisząca pozioma 50 cm	Biały 3663602637806	50 x 32 x 36	56,98 zł
 Szafka wisząca pozioma 60 cm	Biały 3663602637813	60 x 32 x 36	59,98 zł
 Szafka wisząca pozioma 80 cm	Biały 3663602637820	80 x 32 x 36	64,98 zł
 Szafka wisząca pozioma 100 cm	Biały 3663602637837	100 x 32 x 36	74,98 zł

Szafki otwarte

Opis/rozmiar	Kolor/ wykończenie	Wymiary zewnętrzne szer. x gl. x wys. (cm)	zł
Stojaki na wino			
 Stojak na wino Caraway 15 cm	Biały mat 3663602638032	15 x 32 x 72	148 zł
	Dąb szary 3663602638216		148 zł
	Dąb jasny 3663602638308		148 zł
 Stojak na wino wysoki Caraway 15 cm	Biały mat 3663602638049	15 x 32 x 90	168 zł
	Dąb szary 3663602638223		158 zł
	Dąb jasny 3663602638315		158 zł

Szafki wiszące poziome

 Szafka wisząca pozioma otwarta Caraway 40 cm	Biały mat 3663602638063	40 x 34 x 36	108 zł
	Dąb szary 3663602638247		108 zł
	Dąb jasny 3663602638339		108 zł
 Szafka wisząca pozioma otwarta Caraway 50 cm	Biały mat 3663602638070	50 x 34 x 36	118 zł
	Dąb szary 3663602638254		118 zł
	Dąb jasny 3663602638346		118 zł
 Szafka wisząca pozioma otwarta Caraway 60 cm	Biały mat 3663602638087	60 x 34 x 36	128 zł
	Dąb szary 3663602638261		128 zł
	Dąb jasny 3663602638353		128 zł

Dostępne kolory szafek otwartych

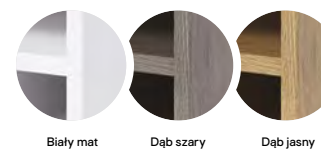

Szklane półki do szafek wiszących

Półki z przezroczystego szkła ze wspornikami – zestaw 2 szt.



Na zdjęciu: półka 80 cm

Półka szafkowa Cicyly 30 cm
3663602643432
28,98 zł

Półka Cicyly 40 cm
3663602643449
Półka Cicyly 50 cm
3663602643456
Półka Cicyly 60 cm
3663602643463

Półka Cicyly 80 cm
3663602643470
Półka Cicyly 100 cm
3663602643487

29,98 zł
32,98 zł
34,98 zł



Twój przewodnik po... szufladach

Szuflady Soto

Od głębokich szuflad z systemem cichego domyku po ukryte szuflady, które zmieszczą się pod piekarnikiem – oferujemy szeroki wybór modeli, które umożliwią wygodne przechowywanie niezbędnych akcesoriów kuchennych.



Szuflady standardowe

Z systemem cichego domyku i dostępne w różnych szerokościach. Możliwość pełnego wysunięcia zapewnia łatwy dostęp.

	Szerokość 30 cm	Antracyt 3663602479130	79,98 zł
	Szerokość 40 cm	Antracyt 3663602479147	89,98 zł
	Szerokość 50 cm	Antracyt 3663602479154	99,98 zł
	Szerokość 60 cm	Antracyt 3663602479161	108 zł
	Szerokość 80 cm	Antracyt 3663602479178	128 zł
	Szerokość 100 cm	Antracyt 3663602479185	148 zł

Szuflady głębokie

Z systemem cichego domyku w standardzie i dostępne w różnych szerokościach. Możliwość pełnego wysunięcia zapewnia łatwy dostęp.

	Szerokość 40 cm	Antracyt 3663602479253	118 zł
	Szerokość 50 cm	Antracyt 3663602479260	128 zł
	Szerokość 60 cm	Antracyt 3663602479277	148 zł
	Szerokość 80 cm	Antracyt 3663602479284	158 zł
	Szerokość 100 cm	Antracyt 3663602479291	178 zł

Fronty szuflad wewnętrznych

Dodaj front, aby przekształcić standardowe szuflady w ukryte szuflady wewnętrzne.

	Szerokość 30 cm	Antracyt 3663602479192	15,98 zł
	Szerokość 40 cm	Antracyt 3663602479208	19,98 zł
	Szerokość 50 cm	Antracyt 3663602479215	24,98 zł
	Szerokość 60 cm	Antracyt 3663602479222	29,98 zł
	Szerokość 80 cm	Antracyt 3663602479239	39,98 zł
	Szerokość 100 cm	Antracyt 3663602479246	49,98 zł

Fronty głębokich szuflad wewnętrznych

Dodaj front, aby przekształcić głębokie szuflady w ukryte szuflady wewnętrzne. Opcja niedostępna w przypadku szuflad o szerokości 80 cm lub 100 cm.

	Szerokość 40 cm	Antracyt 3663602479307	32,98 zł
	Szerokość 50 cm	Antracyt 3663602479314	39,98 zł
	Szerokość 60 cm	Antracyt 3663602479321	49,98 zł

Szuflada do zabudowy piekarnika

Panel wypełniający umożliwia przekształcenie nieużywanej przestrzeni w szufladę, która idealnie nadaje się do przechowywania form do pieczenia.

	Szuflada do podblatowej zabudowy piekarnika Sansho o szerokości 60 cm	Antracyt 3663602479376	69,98 zł
--	---	------------------------	----------

Szuflada pod zlewomywak

Pasuje do szafek dolnych 60 cm, 80 cm i 100 cm. Zaprojektowana do montażu wokół rur i komory zlewomywaka. Produkt nieprzeznaczony do użytku z drzwiami Alpinia lub Verbena.

	Szuflada pod zlewomywak Premium z systemem cichego domyku	Antracyt 3663602479352	138 zł
--	---	------------------------	--------

Dodatkowe zawiasy, przegrody i akcesoria

Dodaj akcesoria, aby maksymalnie wykorzystać możliwości szuflad.

	System cichego domyku do standardowej szuflady	3838682406271	12,98 zł
	Prowadnice z mechanizmem push-to-open (naciśnij i otwórz), zmieniają standardowe lub głębokie szuflady na szuflady z opcją push-to-open**	3663602479338	39,98 zł
	Uchwyt do szuflady wewnętrznej	3663602479345	12,98 zł
	Wsporniki do szuflady pod cokół*	3663602479369	24,98 zł
	Przegrody do szuflad głębokich Soto	Antracyt 3663602479383	34,98 zł



Wybieranie swojej... konfiguracji szuflad

Oto gama szuflad, która pozwoli Ci stworzyć idealną aranżację.

Objaśnienia symboli dotyczących szuflad



A – szafka dolna z pełnymi drzwiami i opcjami konfiguracji szuflady wewnętrznej

	Szerokość szafki	15 cm	Tak	-	-	-	-		Szerokość szafki	80 cm	Tak	Tak
	30 cm	Tak	Tak	-	-	-	100 cm			Tak	Tak	
	40 cm	Tak	Tak	Tak	Tak	Tak						
	50 cm	Tak	Tak	Tak	Tak	Tak						
	60 cm	Tak	Tak	Tak	Tak	Tak						

B – szafka dolna z drzwiami pod szuflady i opcjami konfiguracji szuflady wewnętrznej

	Szerokość szafki	15 cm	-	-	-	-		Szerokość szafki	80 cm	Tak
	30 cm	Tak	Tak	-	-	100 cm			Tak	
	40 cm	Tak	Tak	Tak	Tak					
	50 cm	Tak	Tak	Tak	Tak					
	60 cm	Tak	Tak	Tak	Tak					

C – szafka dolna z 2 szufladami i opcjami konfiguracji szuflad wewnętrznych

	Szerokość szafki	15 cm	-	-	-	-
	30 cm	-	-	-	-	-
	40 cm	Tak	Tak	Tak	Tak	
	50 cm	Tak	Tak	Tak	Tak	
	60 cm	Tak	Tak	Tak	Tak	
	80 cm	Tak	Tak	Tak	Tak	
	100 cm	Tak	Tak	Tak	Tak	

D – szafka dolna z 3 szufladami

	Szerokość szafki	15 cm	-
	30 cm	-	
	40 cm	-	
	50 cm	Tak	
	60 cm	Tak	
	80 cm	Tak	

E – szafka dolna z 4 szufladami

	Szerokość szafki	15 cm	-
	30 cm	-	
	40 cm	Tak	
	50 cm	Tak	
	60 cm	-	

* Aby utworzyć szufladę w cokole, potrzebna jest standardowa szuflada o 10 cm węższa niż szafka. W przypadku większych szafek (o szerokości 80 cm i większej) przewodnik po montażu znajduje się na stronie castorama.pl.
** Ten zestaw nie jest wyposażony w system cichego domyku.



Nasza gama szklanych frontów



Alisma
Biały wysoki połysk (patrz str. 194), dostępne również w kolorze szarym wykończonym na wysoki połysk.

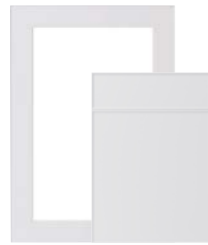

Pasilla
Front w kolorze biały mat (patrz str. 200), dostępne również w kolorze czarny mat.



Balsamita
Front w kolorze biały mat (patrz str. 200), dostępne również w kolorze szary mat.



Garcinia front shaker ze zintegrowanym uchwytem
Dostępne tylko w kolorze szary kamień (patrz str. 190).



Garcinia
Antracyt połysk (patrz str. 190), dostępne również w kolorze białym błyszczącym. Wersja ze zintegrowanym uchwytem dostępna w kolorze białym i antracytowym.



Stevia
Fronty kremowe z połyskiem (patrz str. 198), dostępne również w wersji białej oraz antracytowej z połyskiem.



Chia
Imitacja poziomych włókien drewna (patrz str. 192).



Verbena
Front z naturalnego jesionu o wykończeniu malowanym matowym kaszmir (patrz str. 202), dostępne również w wersji typu shaker z naturalnego dębu. Dostępny również w kolorze dąb naturalny.



Artemisia classic shaker
Drzwi w kolorze matowego grafitu (patrz str. 204), dostępne również w kolorze białym matowym i granatowym matowym.



Artemisia shaker
Biały mat (patrz str. 204).



Alpinia
Front typu shaker w kolorze ivory mat, imitacja malowanego drewna (patrz str. 206), dostępne również w wersji matowej szarej z imitacją malowanego drewna.



Alpinia
Biały mat (patrz str. 206), dostępna również imitacja drewna.

Winterana

Drzwi z wykończeniem ze szkła transparentnego

Szklane fronty Winterana można zestawić z każdą naszą kolekcją kuchenną.

Opis	Rozmiar (cm) szer. x wys.	Kod EAN	zł
Front szklany mat 30 cm	30 x 71,5	3663602654506	118 zł
Front szklany mat 40 cm	40 x 71,5	3663602654513	138 zł
Front szklany mat 50 cm	50 x 71,5	3663602654520	168 zł
Front szklany mat 60 cm	60 x 71,5	3663602654537	188 zł
Front poziomy szklany mat 50 cm	50 x 35,7	3663602654544	108 zł
Front poziomy szklany mat 60 cm	60 x 35,7	3663602654551	128 zł
Front poziomy szklany mat 80 cm	80 x 35,7	3663602654568	148 zł
Front szklany szkło grafitowe 30 cm	30 x 71,5	3663602654575	118 zł
Front szklany szkło grafitowe 40 cm	40 x 71,5	3663602654582	138 zł
Front szklany szkło grafitowe 50 cm	50 x 71,5	3663602654599	168 zł
Front szklany szkło grafitowe 60 cm	60 x 71,5	3663602654605	188 zł
Front poziomy szklany szkło grafitowe 50 cm	50 x 35,7	3663602654612	108 zł
Front poziomy szklany szkło grafitowe 60 cm	60 x 35,7	3663602654629	128 zł
Front poziomy szklany szkło grafitowe 80 cm	80 x 35,7	3663602654636	148 zł



Szko grafitowe na czarnej ramie lub matowe szkło na białej ramie. Jeśli drzwi są łączone z gzymsem/listwą wieńczącą, należy je wyposażyć w system push-to-open (naciśnij i otwórz).

Dopasuj aranżacje szafek do każdej kuchni

Stwórz idealną kombinację, aby w pełni wykorzystać możliwości swojej kuchni. W naszej ofercie mamy opcje szafek pasujące do każdej przestrzeni i pozwalające pomieścić wszystkie niezbędne przedmioty.

Nasze szafki z gzymсами/listwami wieńczącymi i zdobieniami listew wieńczących są wyższe, dlatego sprawdź, czy Twoja kuchnia jest odpowiednio wysoka.

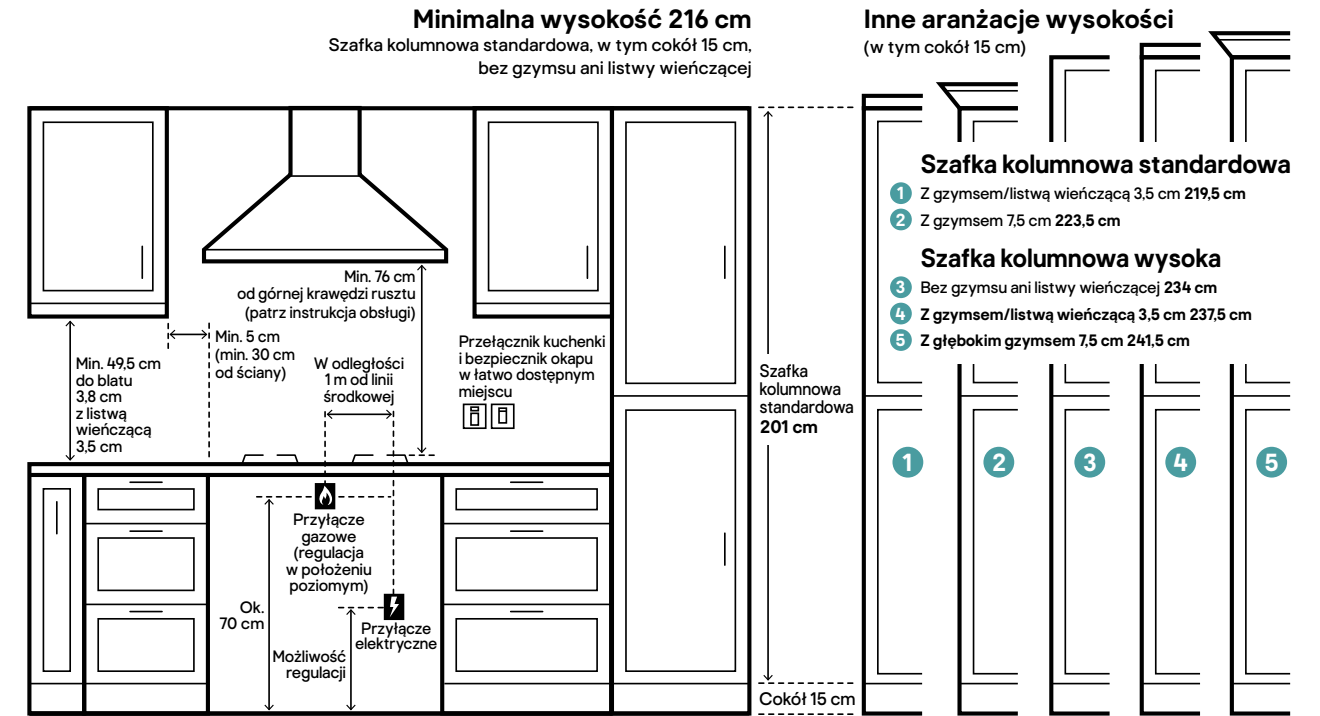

Przepisy dotyczące instalacji gazowej i elektrycznej

Oznakowanie CE na produkcie jest deklaracją producenta stwierdzającą, że produkt spełnia zasadnicze wymagania wynikające z odpowiednich europejskich przepisów dotyczących zdrowia, bezpieczeństwa i ochrony środowiska.

Wybór wykonawcy z odpowiednimi uprawnieniami jest najlepszym sposobem zapewnienia bezpiecznej pracy. Elektrycy posiadający stosowne świadectwo kwalifikacyjne G1 typu E w zakresie eksploatacji urządzeń, instalacji i sieci elektroenergetycznych do 1kV i powyżej 1kV w zakresie remontów, konserwacji, montażu lub obsługi są regularnie poddawani ocenie w celu zapewnienia wysokich standardów, umiejętności i znajomości przepisów.

Wszelkie prace związane z gazem muszą być wykonywane przez osobę posiadającą uprawnienia gazowe G3 obejmujące dozór urządzeń, instalacji gazowych oraz sieci gazowych.

Zawsze można poprosić instalatora o potwierdzenie uprawnień na podstawie zaświadczenia o wpisie do centralnego rejestru osób posiadających uprawnienia budowlane.

Pamiętaj...

Płyty grzewcze powinny mieć co najmniej 30 cm powierzchni roboczej z każdej strony. Najlepiej 40 cm po każdej stronie płyty elektrycznej i 50 cm po każdej stronie płyty gazowej.

Piekarniki nie powinny znajdować się w pobliżu wejść ani w miejscach, w których jest duży ruch.

Gniazda elektryczne nie mogą być montowane w odległości mniejszej niż 60 cm od zlewozmywaka.

Piekarniki powinny być oddalone od sąsiadujących ścian lub paneli maskujących o co najmniej 30 cm.

Płyty gazowe nie mogą być montowane w odległości mniejszej niż 50 cm od najbliższego okna.



Pasilla

Fronty pełne z cienką ramką w kolorze białym matowym

Kolekcję Pasilla charakteryzują smukły, cienki profil ozdobiony wyjątkowymi detalami, dlatego idealnie nadaje się do nowoczesnych kuchni.

- Technologia drzwi prasowanych
Folia jest nakładana na powierzchnię i na wszystkie cztery strony jednocześnie poprzez wprasowanie jej na panel. Tylna część drzwi jest wykończona folią melaminową.
- Grubość drzwi 2 cm
- Matowe wykończenie
- Pokryte materiałem wykonanym z plastikowych butelek z recyklingu



Biały mat
zestaw podstawowy
1912,80 zł

Czarny mat
zestaw podstawowy
2142,80 zł

Zestaw podstawowy mebli GoodHome zawiera: 1x korpus szafki dolnej 40 cm, 1x korpus szafki pod piekarnik 60 cm, 1x korpus szafki dolnej 80 cm, 1x korpus szafki wiszącej 40 cm, 1x korpus szafki wiszącej poziomej 60 cm, 1x korpus szafki wiszącej 80 cm, 4x front do szafki pełny 40 cm, 1x front do szuflady/drzwi 60 cm, 1x blenda maskująca do szafki z AGD 59,7 x 11,5 cm, 7x zawias standardowy do szafek Titus 110". Nie obejmuje uchwyłów, urządzeń AGD, blatów, zlewów, baterii i wyposażenia wewnętrznego.

Drzwi	Szerokość (cm)	Wysokość (cm)	Biały mat	Czarny mat
Front pełny				
15 cm		71.5	3663602473497	108 zł 3663602473978
25 cm		71.5	3663602473503	128 zł 3663602473985
30 cm		71.5	3663602473510	138 zł 3663602473992
40 cm		71.5	3663602473527	148 zł 3663602474005
50 cm		71.5	3663602473534	168 zł 3663602474012
60 cm (możliwość użycia jako zintegrowane drzwi do zabudowy AGD)		71.5	3663602473541	198 zł 3663602474029
Front szklany				
30 cm		71.5	3663602473657	398 zł 3663602474135
50 cm		71.5	3663602473664	448 zł 3663602474142
Drzwi pod szuflady				
30 cm	1 x 15.6 + 1 x 55.7		3663602473558	168 zł 3663602474036
40 cm	1 x 15.6 + 1 x 55.7		3663602473565	178 zł 3663602474043
50 cm	1 x 15.6 + 1 x 55.7		3663602473572	198 zł 3663602474050
60 cm	1 x 15.6 + 1 x 55.7		3663602473589	228 zł 3663602474067
Pojędyńcy front szuflady (do konfiguracji z 2 szufladami/drzwiami podwójnie składanymi/drzwiami szafek poziomymi)				
40 cm	1 x 35.6		3663602473695	128 zł 3663602474173
50 cm	1 x 35.6		3663602473701	138 zł 3663602474180
60 cm	1 x 35.6		3663602473718	148 zł 3663602474197
80 cm	1 x 35.6		3663602473725	168 zł 3663602474203
100 cm	1 x 35.6		3663602473732	178 zł 3663602474210
Zestawy frontów do szuflad – 3 szuflady i 4 szuflady				
3 szuflady 50 cm	1 x 15.6 + 2 x 27.7		3663602473749	298 zł 3663602474227
3 szuflady 60 cm	1 x 15.6 + 2 x 27.7		3663602473756	318 zł 3663602474234
3 szuflady 80 cm	1 x 15.6 + 2 x 27.7		3663602473763	348 zł 3663602474241
4 szuflady 40 cm	3 x 15.6 + 1 x 24.1		3663602473770	298 zł 3663602474258
4 szuflady 50 cm	3 x 15.6 + 1 x 24.1		3663602473787	328 zł 3663602474265
Front szafki kolumnowej				
Front szafki kolumnowej 50/50 60 cm (kup 2)	100.1		3663602473794	258 zł 3663602474272
Front szafki kolumnowej 70/30 30 cm (można łączyć z wersją w pełnej wysokości)	128.7		3663602473800	238 zł 3663602474289
Front szafki kolumnowej 70/30 50 cm (można łączyć z wersją w pełnej wysokości)	128.7		3663602473817	298 zł 3663602474296
Front szafki kolumnowej 70/30 60 cm (można łączyć z wersją w pełnej wysokości)	128.7		3663602473824	348 zł 3663602474302
Front do zabudowy AGD				
60 cm (możliwość użycia jako drzwi do zlewozmywaka Belfast)	45.3		3663602473831	168 zł 3663602474319
60 cm	54.3		3663602473862	178 zł 3663602474340
60 cm	62.6		3663602473848	198 zł 3663602474326
60 cm	68.7		3663602473855	208 zł 3663602474333
Blenda maskująca do zabudowy AGD				
60 cm	5.8		3663602473886	5998 zł 3663602474364
60 cm	11.5		3663602473879	6498 zł 3663602474357
Front do szafki wiszącej wysokiej				
15 cm	89.5		3663602473596	128 zł 3663602474074
25 cm	89.5		3663602473602	138 zł 3663602474081
30 cm	89.5		3663602473619	148 zł 3663602474098
40 cm	89.5		3663602473626	168 zł 3663602474104
50 cm	89.5		3663602473633	178 zł 3663602474111
60 cm	89.5		3663602473640	218 zł 3663602474128
Front szklany wysoki				
30 cm	89.5		3663602473671	448 zł 3663602474159
50 cm	89.5		3663602473688	578 zł 3663602474166
Front szafki kolumnowej wysokiej				
Front szafki kolumnowej 50/50 60 cm (można łączyć ze 1001 cm)	118.1		3663602473916	308 zł 3663602474395
Front szafki kolumnowej 70/30 30 cm (można łączyć z wersją w pełnej wysokości)	146.7		3663602473947	268 zł 3663602474425
Front szafki kolumnowej 70/30 50 cm (można łączyć z wersją w pełnej wysokości)	146.7		3663602473954	358 zł 3663602474432
Front szafki kolumnowej 70/30 60 cm (można łączyć z wersją w pełnej wysokości)	146.7		3663602473961	398 zł 3663602474449
Front do zabudowy AGD wysoki				
60 cm	63.3		3663602473923	198 zł 3663602474401
60 cm	72.3		3663602473930	208 zł 3663602474418
60 cm	80.6		3663602473909	228 zł 3663602474388
60 cm	86.7		3663602473893	238 zł 3663602474371

Panele maskujące i akcesoria	szer. x wys. (cm)	Biały mat	Czarny mat
Panele maskujące z okładziną – grubość 1,8 cm**			
Panel zewnętrzny do szafki wiszącej	36 x 96	3663602472087	8998 zł 3663602472193
Panel maskujący do szafki kolumnowej/do zabudowy AGD	61 x 240	3663602472094	348 zł 3663602472209
Panel zewnętrzny do szafki dolnej	61 x 90	3663602472100	128 zł 3663602472216
Wymienne panele maskujące – grubość 1,8 cm			
Panel maskujący do szafki wiszącej	32 x 72	3663602480822	5998 zł 3663602480891
Panel maskujący do szafki wiszącej wysokiej	32 x 90	3663602480839	6998 zł 3663602480907
Panel maskujący do szafki kolumnowej/do zabudowy AGD*	57 x 201	3663602480853	298 zł 3663602480921
Panel maskujący do wysokiej szafki kolumnowej/do zabudowy AGD*	57 x 219	3663602480860	318 zł 3663602480938
Panel maskujący do szafki dolnej lewostronnej z szufladami	57 x 72	3663602480877	4998 zł 3663602480945
Panel maskujący do szafki dolnej prawostronnej z szufladami	57 x 72	3663602480884	4998 zł 3663602480952
Panele kuchenne o grubości 1,8 cm			
Panel dolny	59 x 87	3663602472070	108 zł 3663602472186
Barok	200 x 89	3663602472179	398 zł 3663602472285
Listwy wierzące i gzymsy			
Gzyms/listwa wierząca	240 x 3.5	3663602472124	8398 zł 3663602472230
Cokoły			
Cokoł	240 x 15 x 1.6	3663602472117	7198 zł 3663602472223
Listwy narożne			
Listwa narożna	59 x 59 x 71.5	3663602472131	7198 zł 3663602472247
Listwa narożna do szafki wiszącej wysokiej	59 x 59 x 89.5	3663602472148	7798 zł 3663602472254
Listwa narożna kątowa do szafki trapezowej	2.5 x 71.5	3663602472155	44,98 zł 3663602472261
Listwa narożna kątowa do szafki wysokiej trapezowej	2.5 x 89.5	5059940067339	64,98 zł 5059940067346
Inne			
Obrzeże w dopasowanym kolorze	19 x 1000	3663602472162	2998 zł 3663602472278

*Ceny paneli maskujących obejmują dwa panele maskujące i panel tylny (standardowy panel maskujący do szafki kolumnowej/do zabudowy AGD lub panel maskujący do wysokiej szafki kolumnowej wysokiej/do zabudowy AGD). **Wszystkie elementy okładzinowe są na tyle duże, że można je przyciąć i łatwo dopasować do nierównych ścian. Drzwi szklane i drzwi pod szuflady do tej gamy zostały przedstawione na stronach 184-186. Sprawdź naszą kompleksową usługę transportu. Skorzystaj z naszej pomocy w montażu mebli. Szczegóły na str. 4.



Balsamita

Fronty pełne w kolorze białym matowym

Balsamita to idealny wybór do uporządkowanych, nowoczesnych przestrzeni. Matowe wykończenie drzwi zapewnia jednolity, gładki wygląd w każdym świetle.

- Technologia drzwi ciętych i oklejonych obrzeżami
Folia jest nakładana na przednią powierzchnię panelu. Następnie panel jest cięty, a cztery krawędzie są oklejane obrzeżem. Tylna część drzwi jest wykończona tym samym materiałem.
- Grubość drzwi 1,6 cm
- Matowe wykończenie



Biały mat
zestaw podstawowy
1022,66 zł

Szary mat
zestaw podstawowy
1022,66 zł

Zestaw podstawowy mebli GoodHome zawiera: 1x korpus szafki dolnej 40 cm, 1x korpus szafki pod piekarnik 60 cm, 1x korpus szafki dolnej 80 cm, 1x korpus szafki wiszącej 40 cm, 1x korpus szafki wiszącej poziomej 60 cm, 1x korpus szafki wiszącej 80 cm, 4x front do szafki pełny 40 cm, 1x front do szuflady/drzwi 60 cm, 1x blenda maskująca do szafki z AGD 59,7 x 11,5 cm, 7x zawias standardowy do szafek Titus 110°.
Nie obejmuje uchwyty, urządzeń AGD, blatów, zlewów, baterii i wyposażenia wewnętrznego.

Drzwi		Biały mat		Szary mat	
Szerokość (cm)	Wysokość (cm)				
Front pełny					
15 cm	71,5	3663602655459	1798 zł	3663602655572	1798 zł
25 cm	71,5	3663602655466	1998 zł	3663602655589	1998 zł
30 cm	71,5	3663602655473	2298 zł	3663602655596	2298 zł
40 cm	71,5	3663602655275	2598 zł	3663602655305	2598 zł
50 cm	71,5	3663602655480	3098 zł	3663602655602	3098 zł
60 cm (możliwość użycia jako front do zabudowy AGD)	71,5	3663602655497	3398 zł	3663602655619	3398 zł
Front szklany					
30 cm	71,5	5059340099293	148 zł	5059340099651	148 zł
50 cm	71,5	5059340099309	168 zł	5059340099668	168 zł
Drzwi pod szuflady					
30 cm	1 x 15,6 + 1 x 55,7	5059340099200	2898 zł	5059340099569	2898 zł
40 cm	1 x 15,6 + 1 x 55,7	3663602655503	2998 zł	3663602655626	2998 zł
50 cm	1 x 15,6 + 1 x 55,7	5059340099217	4198 zł	5059340099576	4198 zł
60 cm	1 x 15,6 + 1 x 55,7	5059340099224	4698 zł	5059340099583	4798 zł
Pojedynczy front szuflady (do konfiguracji z 2 szufladami/drzwiami podwójnie składanymi / drzwiami szafek poziomych)					
40 cm	1 x 35,6	5059340099330	1998 zł	5059340099699	1998 zł
50 cm	1 x 35,6	5059340099347	2498 zł	5059340099705	2498 zł
60 cm	1 x 35,6	3663602655510	2998 zł	3663602655633	2998 zł
80 cm	1 x 35,6	5059340099354	3498 zł	5059340099712	3498 zł
100 cm	1 x 35,6	5059340099361	3998 zł	5059340099729	3998 zł
Zestawy frontów do szuflad – 3 szuflady i 4 szuflady					
3 szuflady 50 cm	1 x 15,6 + 2 x 27,7	5059340099378	5498 zł	5059340099736	5498 zł
3 szuflady 60 cm	1 x 15,6 + 2 x 27,7	3663602655527	6498 zł	3663602655640	6498 zł
3 szuflady 80 cm	1 x 15,6 + 2 x 27,7	5059340099385	7498 zł	5059340099743	7498 zł
4 szuflady 40 cm	3 x 15,6 + 1 x 24,1	5059340099392	5498 zł	5059340099750	5498 zł
4 szuflady 50 cm	3 x 15,6 + 1 x 24,1	5059340099408	6498 zł	5059340099767	6498 zł
Front szafki kolumnowej					
Front szafki kolumnowej 50/50 60 cm (kup 2)	100,1	3663602655534	4998 zł	3663602655657	4998 zł
Front szafki kolumnowej 70/30 30 cm (można łączyć z wersją w pełnej wysokości)	128,7	5059340099415	4498 zł	5059340099774	4498 zł
Front szafki kolumnowej 70/30 50 cm (można łączyć z wersją w pełnej wysokości)	128,7	5059340099422	5498 zł	5059340099781	5498 zł
Front szafki kolumnowej 70/30 60 cm (można łączyć z wersją w pełnej wysokości)	128,7	3663602655282	5998 zł	3663602655312	5998 zł
Front do zabudowy AGD					
60 cm (możliwość użycia jako drzwi do szafki zlewozmywakowej Belfast)	45,3	3663602655299	2798 zł	3663602655329	2798 zł
60 cm	54,3	5059340099439	3798 zł	5059340099798	3798 zł
60 cm	62,6	3663602528630	4098 zł	3663602528661	3898 zł
60 cm	68,7	3663602655541	4198 zł	3663602655664	3998 zł
Blenda maskująca do zabudowy AGD					
60 cm	5,8	5059340099446	2798 zł	5059340099804	2798 zł
60 cm	11,5	3663602528647	5298 zł	3663602528678	5298 zł
Front do szafki wiszącej wysokiej					
15 cm	89,5	5059340099231	1998 zł	5059340099590	2098 zł
25 cm	89,5	5059340099248	2598 zł	5059340099606	2698 zł
30 cm	89,5	5059340099255	2798 zł	5059340099613	2898 zł
40 cm	89,5	5059340099262	3198 zł	5059340099620	3298 zł
50 cm	89,5	5059340099279	3998 zł	5059340099637	3998 zł
60 cm	89,5	5059340099286	4498 zł	5059340099644	4498 zł
Front szklany wysoki					
30 cm	89,5	5059340099316	158 zł	5059340099675	158 zł
50 cm	89,5	5059340099323	188 zł	5059340099682	188 zł
Front szafki kolumnowej wysokiej					
Front szafki kolumnowej 50/50 60 cm (można łączyć z 1001 cm)	118,1	5059340099477	6198 zł	5059340099835	6198 zł
Front szafki kolumnowej 70/30 30 cm (można łączyć z wersją w pełnej wysokości)	146,7	5059340099507	5298 zł	5059340099866	5298 zł
Front szafki kolumnowej 70/30 50 cm (można łączyć z wersją w pełnej wysokości)	146,7	5059340099514	6798 zł	5059340099873	6798 zł
Front szafki kolumnowej 70/30 60 cm (można łączyć z wersją w pełnej wysokości)	146,7	5059340099521	7498 zł	5059340099880	7498 zł
Front do zabudowy AGD wysoki					
60 cm	63,3	5059340099484	4498 zł	5059340099842	4498 zł
60 cm	72,3	5059340099491	4798 zł	5059340099859	4798 zł
60 cm	80,6	5059340099460	4698 zł	5059340099828	4698 zł
60 cm	86,7	5059340099453	4798 zł	5059340099811	4798 zł
Panele maskujące i akcesoria					
szer. x wys. (cm)					
Panele maskujące z okładziną – grubość 1,8 cm**					
Panel zewnętrzny do szafki wiszącej	36 x 96	3663602528241	5498 zł	3663602638506	5498 zł
Panel maskujący do szafki kolumnowej/do zabudowy AGD	61 x 240	3663602528258	198 zł	3663602638513	198 zł
Panel zewnętrzny do szafki dolnej	61 x 90	3663602528265	7498 zł	3663602638520	7498 zł
Wymienne panele maskujące – grubość 1,8 cm					
Panel maskujący do szafki wiszącej	32 x 72	3663602528197	2498 zł	3663602638452	2498 zł
Panel maskujący do szafki wiszącej wysokiej	32 x 90	5059340099538	3498 zł	5059340099897	3498 zł
Panel maskujący do szafki cargo/do zabudowy AGD*	57 x 201	3663602528227	178 zł	3663602638483	178 zł
Panel maskujący do wysokiej szafki kolumnowej/do zabudowy AGD*	57 x 219	5059340099545	288 zł	5059340099903	288 zł
Panel maskujący do szafki dolnej lewostronnej z szufladami	57 x 72	366360253311	3998 zł	3663602553106	3998 zł
Panel maskujący do szafki dolnej prawostronnej z szufladami	57 x 72	3663602436027	3998 zł	3663602553328	3998 zł
Panele kuchenne o grubości 1,8 cm					
Panel dolny	59 x 87	3663602528234	6998 zł	3663602638490	6998 zł
Barek	200 x 89	3663602528340	298 zł	3663602638599	298 zł
Listwy wierzniące i gzymсы					
Gzymys/listwa wierzniąca	240 x 3,5	3663602528289	5998 zł	3663602638544	5998 zł
Cokoły					
Cokół	240 x 15 x 1,6	3663602528272	4998 zł	3663602638537	4998 zł
Listwy narożne					
Listwa narożna	5,9 x 5,9 x 71,5	3663602528296	4998 zł	3663602638551	4998 zł
Listwa narożna do szafki wiszącej wysokiej	5,9 x 5,9 x 89,5	5059340099552	3998 zł	5059340099910	3998 zł
Listwa narożna kątowna do szafki trapezowej	2,5 x 71,5	3663602528302	3998 zł	3663602642275	3998 zł
Inne					
Obrzeże w dopasowanym kolorze	19 x 1000	3663602485070	2998 zł	3663602484905	2998 zł

*Ceny paneli maskujących obejmują dwa panele maskujące i panel tylny (standardowy panel maskujący do szafki kolumnowej/do zabudowy AGD lub panel maskujący do wysokiej szafki kolumnowej wysokiej/do zabudowy AGD). **Wszystkie elementy okładzinowe są na tyle duże, że można je przyciąć i łatwo dopasować do nierównych ścian.
Drzwi szklane i drzwi pod szuflady do tej gamy zostały przedstawione na stronach 184-186. Sprawdź naszą kompleksową usługę transportu. Skorzystaj z naszej pomocy w montażu mebli. Szczegóły na str. 4.



Verbena

Fronty typu shaker w kolorze dąb naturalny

Nawet jeśli Twój dom nie ma tradycyjnego wystroju, odpowiednia kuchnia może nadać mu charakter i ciepło, jak w przypadku naszej gamy Verbena. Wykonanie z litego drewna zapewnia ogromną trwałość.

Front shaker jesion naturalny, wykończenie malowane matowy kaszmir

- Ramy z litego drewna z panelem środkowym fornirowanym
- Ramy są wykonane z jesionu, a panel środkowy z fornirowanej na płycie wiórowej. Drzwi są następnie malowane w celu nadania koloru i uwydatnienia naturalnej struktury włókna.
- Grubość drzwi 2 cm
- Jesion, malowane wykończenie

Fronty shaker w kolorze dąb naturalny

- Ramy z litego drewna z panelem środkowym fornirowanym
- Rama jest wykonana z drewna dębowego, a panel środkowy z dębowego fornirowanej na płycie wiórowej. Wykończenie to naturalny dąb.
- Grubość drzwi 2 cm
- Wykończenie w kolorze naturalnego dębu



Kaszmir
zestaw podstawowy
2272,80 zł



Dąb naturalny
zestaw podstawowy
2272,80 zł

Zestaw podstawowy mebli GoodHome zawiera: 1 x korpus szafka dolnej 40 cm, 1 x korpus szafka pod piekarnik 60 cm, 1 x korpus szafka dolnej 80 cm, 1 x korpus szafka wiszącej 40 cm, 1 x korpus szafka wiszącej poziomej 60 cm, 1 x korpus szafka wiszącej 80 cm, 4 x front do szafka pełny 40 cm, 1 x front do szafki 60 cm, 1 x blenda maskująca do szafka z AGD 59,7 x 11,5 cm, 7 x zawias standardowy do szafek Titus 110". Nie obejmuje uchwyłów, urządzeń AGD, blatów, zlewozmy, baterii i wyposażenia wewnętrznego.

Drzwi		Kaszmir		Dąb naturalny	
Szerokość (cm)	Wysokość (cm)				
Front pełny					
15 cm	71,5	3663602653462	138 zł	3663602653981	138 zł
25 cm	71,5	3663602653479	158 zł	3663602653998	158 zł
30 cm	71,5	3663602653486	178 zł	3663602654001	178 zł
40 cm	71,5	3663602653493	198 zł	3663602654018	198 zł
50 cm	71,5	3663602653516	228 zł	3663602654032	228 zł
60 cm (możliwość użycia jako zintegrowane drzwi do zabudowy AGD)	71,5	3663602653523	258 zł	3663602654049	258 zł
Front szklany					
30 cm	71,5	3663602653660	348 zł	3663602654186	348 zł
50 cm	71,5	3663602653677	398 zł	3663602654193	398 zł
Drzwi pod szuflady					
30 cm	1 x 15,6 + 1 x 55,7	3663602653530	218 zł	3663602654056	218 zł
40 cm	1 x 15,6 + 1 x 55,7	3663602653547	238 zł	3663602654063	238 zł
50 cm	1 x 15,6 + 1 x 55,7	3663602653554	268 zł	3663602654070	268 zł
60 cm	1 x 15,6 + 1 x 55,7	3663602653561	298 zł	3663602654087	298 zł
Pojedynczy front szuflady (do konfiguracji z 2 szufladami/drzwiami podwójnie składanymi/drzwiami szafek poziomych)					
40 cm	1 x 35,6	3663602653707	138 zł	3663602654223	138 zł
50 cm	1 x 35,6	3663602653714	158 zł	3663602654230	158 zł
60 cm	1 x 35,6	3663602653721	178 zł	3663602654247	178 zł
80 cm	1 x 35,6	3663602653738	208 zł	3663602654254	208 zł
100 cm	1 x 35,6	3663602653745	248 zł	3663602654261	248 zł
Zestawy frontów do szuflad – 3 szuflady i 4 szuflady					
3 szuflady 50 cm	1 x 15,6 + 2 x 27,7	3663602653752	348 zł	3663602654278	348 zł
3 szuflady 60 cm	1 x 15,6 + 2 x 27,7	3663602653769	398 zł	3663602654285	398 zł
3 szuflady 80 cm	1 x 15,6 + 2 x 27,7	3663602653776	498 zł	3663602654292	498 zł
4 szuflady 40 cm	3 x 15,6 + 1 x 24,1	3663602653783	318 zł	3663602654308	318 zł
4 szuflady 50 cm	3 x 15,6 + 1 x 24,1	3663602653790	348 zł	3663602654315	348 zł
Front szafka kolumnowej					
Front szafka kolumnowej 50/50 60 cm (kup 2)	100,1	3663602653806	328 zł	3663602654322	328 zł
Front szafka kolumnowej 70/30 30 cm (można łączyć z wersją w pełnej wysokości)	128,7	3663602653813	348 zł	3663602654339	348 zł
Front szafka kolumnowej 70/30 50 cm (można łączyć z wersją w pełnej wysokości)	128,7	3663602653820	428 zł	3663602654346	428 zł
Front szafka kolumnowej 70/30 60 cm (można łączyć z wersją w pełnej wysokości)	128,7	3663602653837	458 zł	3663602654353	458 zł
Front do zabudowy AGD					
60 cm (możliwość użycia jako drzwi do szafka złewozomywakowej Belfast)	45,3	3663602653844	218 zł	3663602654360	218 zł
60 cm	54,3	3663602653875	238 zł	3663602654391	238 zł
60 cm	62,6	3663602653851	248 zł	3663602654377	248 zł
60 cm	68,7	3663602653868	268 zł	3663602654384	268 zł
Blenda maskująca do zabudowy AGD					
60 cm	5,8	3663602653899	74,98 zł	3663602654414	74,98 zł
60 cm	11,5	3663602653882	94,98 zł	3663602654407	94,98 zł
Front do szafka wiszącej wysokiej					
15 cm	89,5	3663602653578	148 zł	3663602654094	148 zł
25 cm	89,5	3663602653585	168 zł	3663602654100	168 zł
30 cm	89,5	3663602653592	198 zł	3663602654117	198 zł
40 cm	89,5	3663602653608	218 zł	3663602654124	218 zł
50 cm	89,5	3663602653622	238 zł	3663602654148	238 zł
60 cm	89,5	3663602653639	278 zł	3663602654155	278 zł
Front szklany wysoki					
30 cm	89,5	3663602653684	378 zł	3663602654209	378 zł
50 cm	89,5	3663602653691	448 zł	3663602654216	448 zł
Front szafka kolumnowej wysokiej					
Front szafka kolumnowej 50/50 60 cm (można łączyć ze 1001 cm)	118,1	3663602653929	398 zł	3663602654445	398 zł
Front szafka kolumnowej 70/30 30 cm (można łączyć z wersją w pełnej wysokości)	146,7	3663602653950	398 zł	3663602654476	398 zł
Front szafka kolumnowej 70/30 50 cm (można łączyć z wersją w pełnej wysokości)	146,7	3663602653967	478 zł	3663602654483	478 zł
Front szafka kolumnowej 70/30 60 cm (można łączyć z wersją w pełnej wysokości)	146,7	3663602653974	548 zł	3663602654490	548 zł
Front do zabudowy AGD wysoki					
60 cm	63,3	3663602653936	258 zł	3663602654452	258 zł
60 cm	72,3	3663602653943	278 zł	3663602654469	278 zł
60 cm	80,6	3663602653912	298 zł	3663602654438	298 zł
60 cm	86,7	3663602653905	318 zł	3663602654421	318 zł

Panele maskujące i akcesoria

Panele maskujące z okładziną – grubość 1,8 cm**		szer. x wys. (cm)	
Panel wewnętrzny do szafka wiszącej	36 x 96	3663602641841	218 zł
Panel maskujący do szafka kolumnowej/do zabudowy AGD	61 x 240	5059340078205	858 zł
Panel zewnętrzny do szafka dolnej	61 x 90	3663602641865	318 zł
Wymienne panele maskujące – grubość 1,8 cm			
Panel maskujący do szafka wiszącej	32 x 72	3663602641773	148 zł
Panel maskujący do szafka wiszącej wysokiej	32 x 90	3663602641780	168 zł
Panel maskujący do szafka kolumnowej/do zabudowy AGD*	57 x 201	3663602641810	738 zł
Panel maskujący do wysokiej szafka kolumnowej/do zabudowy AGD*	57 x 219	3663602641827	778 zł
Panel maskujący do szafka dolnej lewostronnej z szufladami	57 x 72	3663602653274	178 zł
Panel maskujący do szafka dolnej prawostronnej z szufladami	57 x 72	3663602653496	178 zł
Panele kuchenne o grubości 1,8 cm			
Panel dolny	59 x 87	3663602641834	268 zł
Bariek	200 x 89	3663602641940	988 zł
Listwy wierzące i gzymsy			
Gzyms/listwa wierząca	240 x 3,5	3663602641889	208 zł
Gzyms	240 x 7,5	3663602641971	248 zł
Cokoly			
Cokół	240 x 15 x 1,8	3663602641872	178 zł
Listwy narożne			
Listwa narożna	5,9 x 5,9 x 71,5	3663602641896	178 zł
Listwa narożna do szafka wiszącej wysokiej	5,9 x 5,9 x 89,5	3663602641902	188 zł
Listwa narożna kątowa do szafka trapezowej	2,5 x 71,5		
Listwa narożna kątowa do szafka wysokiej trapezowej	2,5 x 89,5		
Inne			
Obrzeże w dopasowanym kolorze	19 x 1000	36636026485049	2998 zł
			36636026485056 2998 zł

*Ceny paneli maskujących obejmują dwa panele maskujące i panel tylny (standardowy panel maskujący do szafka kolumnowej/do zabudowy AGD lub panel maskujący do wysokiej szafka kolumnowej wysokiej/do zabudowy AGD). **Wszystkie elementy okładzinowe są na tyle duże, że można je przyciąć i łatwo dopasować do nierównych ścian. Drzwi szklane i drzwi pod szuflady do tej gamy zostały przedstawione na stronach 184-186. Sprawdź naszą kompleksową usługę transportu. Skorzystaj z naszej pomocy w montażu mebli. Szczegóły na str. 4.

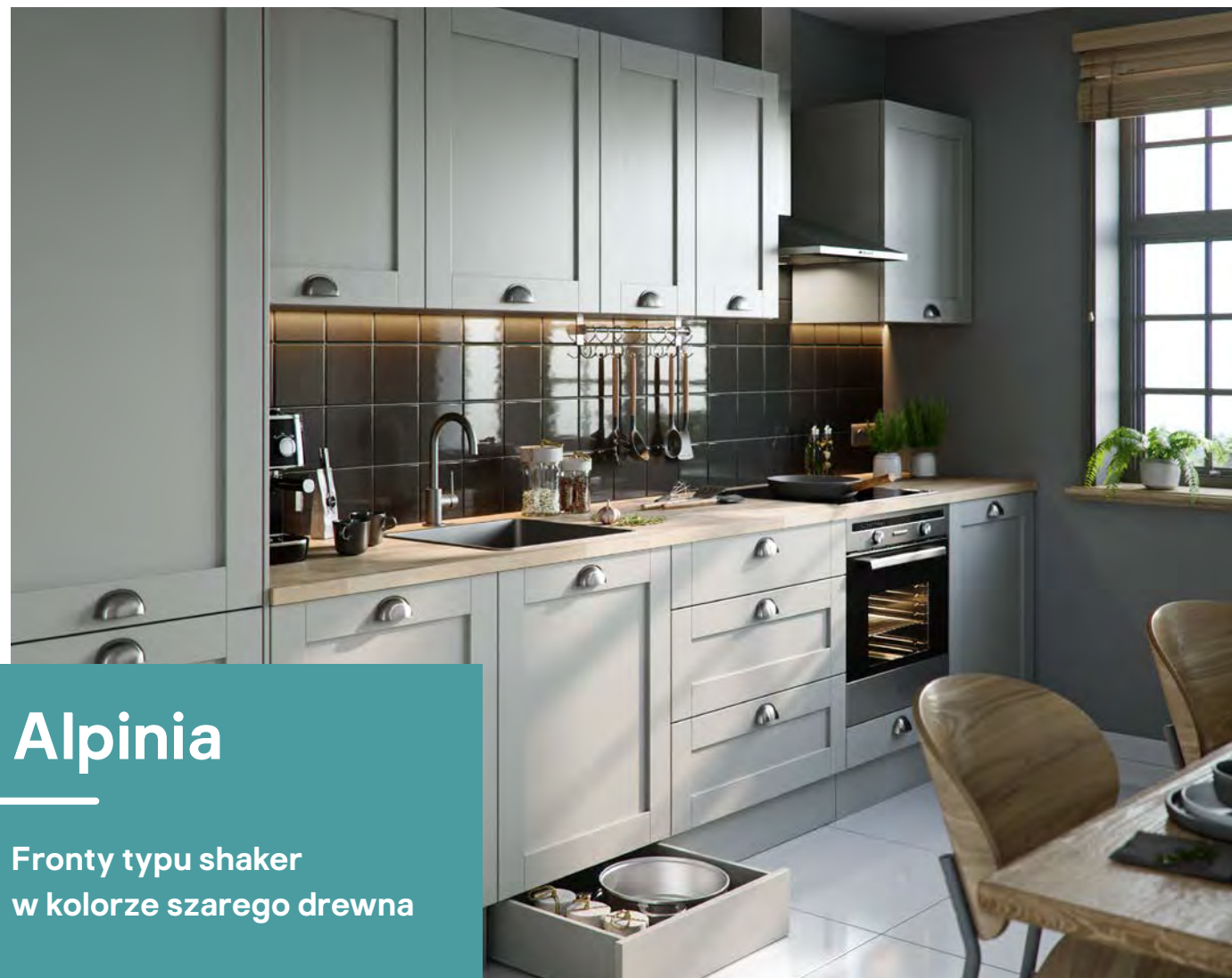

Alpinia

Fronty typu shaker w kolorze szarego drewna

Nasza gama Alpinia w stylu shaker łączy neutralne odcienie z imitacją drewna, wprowadzając naturalne akcenty i wrażenie przestrzeni.

• Technologia drzwi owijanych

Folia jest nakładana na powierzchnię panelu na dwa równoległe boki, a także z tyłu panelu, aby uzyskać całkowicie owinięte wykończenie. Folia jest nakładana zarówno na przednią, jak i tylną część panelu środkowego.

• Grubość drzwi 1,8 cm



Biały mat
zestaw podstawowy
1224,66 zł

Iwory mat
zestaw podstawowy
1186,66 zł

Szare drewno
zestaw podstawowy
1186,66 zł

Dąb
zestaw podstawowy
1186,66 zł

Drzwi	Wysokość (cm)	Szerokość (cm)	Wysokość (cm)
Front pełny			
15 cm	715		
25 cm	715		
30 cm	715		
40 cm	715		
50 cm	715		
60 cm (możliwość użycia jako zintegrowane drzwi do zabudowy AGD)	715		
Front szklany			
30 cm	715		
50 cm	715		
Drzwi pod szuflady			
30 cm	1 x 15,6 + 1 x 55,7		
40 cm	1 x 15,6 + 1 x 55,7		
50 cm	1 x 15,6 + 1 x 55,7		
60 cm	1 x 15,6 + 1 x 55,7		
Pojedynczy front szuflady (do konfiguracji z 2 szufladami/drzwiami podwójnie składanymi/drzwiami szafek poziomych)			
40 cm	1 x 35,6		
50 cm	1 x 35,6		
60 cm	1 x 35,6		
80 cm	1 x 35,6		
100 cm	1 x 35,6		
Zestawy frontów do szuflad – 3 szuflady i 4 szuflady			
3 szuflady 50 cm	1 x 15,6 + 2 x 27,7		
3 szuflady 60 cm	1 x 15,6 + 2 x 27,7		
3 szuflady 80 cm	1 x 15,6 + 2 x 27,7		
4 szuflady 40 cm	3 x 15,6 + 1 x 24,1		
4 szuflady 50 cm	3 x 15,6 + 1 x 24,1		
Front szafki kolumnowej			
Front szafki kolumnowej 50/50 60 cm (kup 2)	100,1		
Front szafki kolumnowej 70/30 30 cm (można łączyć z wersją w pełnej wysokości)	128,7		
Front szafki kolumnowej 70/30 50 cm (można łączyć z wersją w pełnej wysokości)	128,7		
Front szafki kolumnowej 70/30 60 cm (można łączyć z wersją w pełnej wysokości)	128,7		
Front do zabudowy AGD			
60 cm (możliwość użycia jako drzwi do szafki zlewomywakowej Belfast)	45,3		
60 cm	54,3		
60 cm	62,6		
60 cm	68,7		
Blenda maskująca do zabudowy AGD			
60 cm	5,8		
60 cm	11,5		
Front do szafki wiszącej wysokiej			
15 cm	89,5		
25 cm	89,5		
30 cm	89,5		
40 cm	89,5		
50 cm	89,5		
60 cm	89,5		
Front szklany wysoki			
30 cm	89,5		
50 cm	89,5		
Front szafki kolumnowej wysokiej			
Front szafki kolumnowej 50/50 60 cm (można łączyć ze 100,1 cm)	118,1		
Front szafki kolumnowej 70/30 30 cm (można łączyć z wersją w pełnej wysokości)	146,7		
Front szafki kolumnowej 70/30 50 cm (można łączyć z wersją w pełnej wysokości)	146,7		
Front szafki kolumnowej 70/30 60 cm (można łączyć z wersją w pełnej wysokości)	146,7		
Front do zabudowy AGD wysoki			
60 cm	63,3		
60 cm	72,3		
60 cm	80,6		
60 cm	86,7		

Panele maskujące i akcesoria	szer. x wys. (cm)	szere. x wys. (cm)
Panele maskujące z okładziną – grubość 1,8 cm**		
Panel zewnętrzny do szafki wiszącej	36 x 96	
Panel maskujący do szafki kolumnowej/do zabudowy AGD	61 x 240	
Panel zewnętrzny do szafki dolnej	61 x 90	
Wymiennne panele maskujące – grubość 1,8 cm		
Panel maskujący do szafki wiszącej	32 x 72	
Panel maskujący do szafki wiszącej wysokiej	32 x 90	
Panel maskujący do szafki kolumnowej/do zabudowy AGD*	57 x 201	
Panel maskujący do wysokiej szafki kolumnowej/do zabudowy AGD*	57 x 219	
Panel maskujący do szafki dolnej lewostronnej z szufladami	57 x 72	
Panel maskujący do szafki dolnej prawostronnej z szufladami	57 x 72	
Panele kuchenne o grubości 1,8 cm		
Panel dolny	59 x 87	
Barek	200 x 89	
Listwy wieńczące i gzymsy		
Gzyms/listwa wieńcząca	240 x 3,5	
Gzyms	240 x 7,5	
Cokoły		
Cokół	240 x 15 x 1,6	
Listwy narożne		
Listwa narożna	5,9 x 5,9 x 71,5	
Listwa narożna do szafki wiszącej wysokiej	5,9 x 5,9 x 89,5	
Listwa narożna kątowa do szafki trapezowej	2,5 x 71,5	
Listwa narożna kątowa do szafki wysokiej trapezowej	2,5 x 89,5	
Inne		
Obrzeże w dopasowanym kolorze	1,9 x 1000	

Zestaw podstawowy mebli GoodHome zawiera: 1x korpus szafki dolnej 40 cm, 1x korpus szafki pod piekarnik 60 cm, 1x korpus szafki dolnej 80 cm, 1x korpus szafki wiszącej 40 cm, 1x korpus szafki wiszącej poziomej 60 cm, 1x korpus szafki wiszącej 80 cm, 4 x front do szafki pełny 40 cm, 1 x front do szuflady / drzwi 60 cm, 1 x blenda maskująca do szafki z AGD 59,7 x 11,5 cm, 7 x zawias standardowy do szafek Titus 110". Nie obejmuje uchwyty, urządzeń AGD, blatów, zlewozmykaczy i wyposażenia wewnętrznego.

*Ceny paneli maskujących obejmują dwa panele maskujące i panel tylny (standardowy panel maskujący do szafki kolumnowej/do zabudowy AGD lub panel maskujący do wysokiej szafki kolumnowej wysokiej/do zabudowy AGD). **Wszystkie elementy okładzinowe są na tyle duże, że można je przyciąć i łatwo dopasować do nierównych ścian. Drzwi szklane i drzwi pod szuflady do tej gamy zostały przedstawione na stronach 184-186. Sprawdź naszą kompleksową usługę transportu. Skorzystaj z naszej pomocy w montażu mebli. Szczegóły na str. 4.



998 zł

Zestaw mebli kuchennych Double

5906365539290

dł. zestawu 2,6 m

zestaw zawiera szafki: stojące – wysoka 60 cm, z szufladą 60 cm, pod piekarnik 60 cm, zlewozmywakowa 80 cm; wiszące – 60, 80 cm ciche domykanie



798 zł

Zestaw mebli kuchennych Laguna

5906365564797

dł. zestawu 2,4 m

zestaw zawiera szafki: stojące – 60 cm, zlewozmywakowa 80 cm, z szufladami 40 cm; wiszące – 40, 60 cm, z witryną 80 cm, okapowa 60 cm



998 zł

Zestaw mebli kuchennych Brick

5906365544508

dł. zestawu 2,4 m

zestaw zawiera szafki: stojące – 120 cm, z szufladami 60 cm, pod piekarnik 60 cm; wiszące – 3 x 60 cm fronty lakierowane na wysoki połysk, ciche domykanie



998 zł

Zestaw mebli kuchennych Olek
5907527929782
dł. zestawu 2,6 m
zestaw zawiera szafki:
stożące - 60, 80 cm,
zlewozmywakowa 80 cm,
z szufladami 40 cm;
wiszące - 60, 80 cm,
witryna 40, 80 cm



298 zł

Zestaw mebli kuchennych Eko
5906365563271
5902012165034
dł. zestawu 1,8 m
zestaw zawiera szafki:
stożące - zlewozmywakowa 80 cm,
z szufladą 40 cm;
wiszące - 40, 80 cm,
okapowa 60 cm



698 zł

Zestaw mebli kuchennych Como
5902012163436
dł. zestawu 2 m
zestaw zawiera szafki: stożące - 80 cm, zlewozmywakowa 80 cm,
z szufladami 40 cm; wiszące - 40, 80 cm, witryna 80 cm



1798 zł

Płyta indukcyjna GoodHome Bamia bezstrefowa

3663602434368

GHIHAC60

Inteligentne gotowanie bez ograniczeń!

Niniejszy katalog ma charakter wyłącznie informacyjny i nie stanowi oferty handlowej w rozumieniu Kodeksu cywilnego. Castorama Polska Sp. z o.o. zastrzega, że ceny i asortyment produktów dostępnych w naszych poszczególnych sklepach mogą się różnić od podanych w katalogu z uwzględnieniem tego, że wskazane ceny są cenami maksymalnymi. Dostępność niektórych produktów może być ograniczona tylko do wybranych sklepów lub na zamówienie klienta (szczegółowe informacje o dostępności produktów znajdują się na [castorama.pl](https://www.castorama.pl)). Sprzedawca informuje, że zdjęcia umieszczone w katalogu mogą odbiegać od rzeczywistego wyglądu produktów znajdujących się w sprzedaży.